

Panasonic[®]

WEDEATSU[™]
Massage Lounger

WEDEATSU[™]
Sillón de masaje

Operating Instructions

Instrucciones de uso

Model No. **EP1061/EP1060**
Modelo No. **EP1061/EP1060**



EP1061



EP1060

**Panasonic Consumer
Electronics Company**
One Panasonic Way 3D-1
Secaucus, New Jersey 07094
1-800-338-0552 for questions and comments.
www.panasonic.com/massage

Before operating this unit, please read these instructions completely, and save for future reference.
Antes de utilizar esta unidad, lea completamente estas instrucciones y guárdelas por si necesita consultarlas en el futuro.

INDEX / ÍNDICE

English	See page 3-28
Español	Ver págs 29-54

Thank you for purchasing the Panasonic Swede-Atsu™ Massage Lounger EP1061/EP1060. Please read this manual carefully to ensure optimum performance and safety.

IMPORTANT SAFETY INSTRUCTIONS

Basic precautions should always be followed when using an electrical unit, including the following.

Please ensure that you read all instructions before using the Household Massage Lounger.

DANGER – To reduce the risk of electric shock:

1. Always unplug the unit immediately after use.
2. Always unplug the unit before cleaning.

WARNING – To reduce the risk of burns, fire, electric shock, or injury to persons:

1. Always insert the power plug all the way into the socket to reduce the risk of short-circuit and fire.
2. The unit should never be left unattended when plugged in. Always unplug the unit when not in use.
3. Close and continuous supervision are necessary when the unit is used by people who are limited in their ability to move or communicate.
4. Only use the unit for the purpose described in these instructions.
5. Do not stand on the unit.
6. Do not use any accessories other than those recommended by the manufacturer.
7. This unit should not be used by children. Keep children away from the unit. Always return the seat to the upright position and retract the legrest completely to avoid possible injury. Make sure that nothing is in the way when retracting the legrest.
8. Never operate the unit if it has a damaged power cord or plug. Return the unit to the nearest authorized service center if it is not working properly, if it has been dropped or damaged, or if it has been immersed in water.
9. Always raise the center cushion to check that the fabric of the unit itself has not been ripped before using the unit. Please also check other areas to ensure that the fabric has not been ripped. No matter how small the rip, if you find one then immediately stop using the unit, unplug the power cord and have the unit repaired at an authorized service center.
10. Keep power cords away from heated surfaces. Do not allow pins, rubbish or moisture to come into contact with the plug. Do not use the unit on top of heating appliances, such as electric carpets, etc.
11. Never block the air openings during operation and make sure that all air openings are kept free of lint and hair, etc.
12. Do not drop or insert anything into any of the openings of the unit.
13. Do not use the unit in bathrooms or other damp or humid places as this may cause electric shock or cause the unit to malfunction. Do not spill water, etc. onto the controller.
14. Do not use the unit outdoors.
15. Do not use the unit in places where aerosol spray products are in use or where oxygen is handled.
16. When unplugging the unit, turn off all controls before removing the plug from power socket. Do not use the unit with a transformer as this may lead to malfunction or electric shock.
17. Connect this unit to a properly grounded outlet only. See Grounding Instructions.
18. To avoid electric shock or injury, do not attempt to open or disassemble any part of the unit as it contains no user-serviceable parts.

SAVE THESE INSTRUCTIONS

SAFETY PRECAUTIONS

WARNING: To avoid the risk of injury, follow these precautions:

1. Pregnant women, people who are ill, in poor physical shape or undergoing medical treatment, and people suffering from back, neck, shoulder or hip pain should consult their doctor before using the unit. If you have a pacemaker, defibrillator, or other personal medical device, consult with the manufacturer of your device before using the unit. Your physician may be able to assist you in obtaining this information.
2. Sit down slowly after checking the position of the massage heads. Never put any part of your body between the massage heads as the squeezing action of the massage heads may cause injury. Never put your fingers or feet in the gap between the backrest and seat, the backrest and the armrest, the seat and cover under the armrest, or the gap between the legrest and the footrest. Do not place your fingers or any part of your body in the mechanical section of the legrest located under the seat.
3. Do not use the unit against bare skin. While thin clothing may increase effectiveness, exposing the skin directly to the massager may irritate the skin.
Do not use the unit while wearing anything hard on your head like a hair accessory, etc.
4. Do not use the unit for massaging the head, abdomen, elbows or knees.
5. Always check that the shoulder position is correct. If it is not correct, use the Neck Roller Position Adjustment Button to adjust it properly (In programmed operation).
6. Do not stretch the back muscles for more than approximately 15 minutes at a time. To avoid overstretching the muscles which may result in discomfort, do not use the unit for more than 5 minutes when first using it. You can gradually increase the duration and intensity of the massage as you become used to it.
Do not massage any one point for more than 5 minutes at a time.
To prevent excessive massaging, do not use the massager for more than a total of 15 minutes each session.
After approximately 15 minutes, the massage heads will be retracted and stop moving.
7. While using the unit, if you start feeling sick or if the massage seems painful, stop using it immediately.
While using the massager, if the pressure seems too strong, the movement of the massage heads can be stopped at any time by pressing the Stop Button.
8. Do not go to sleep while using the unit. Do not use the unit after drinking alcohol.
9. When the seat back is in a reclined position, do not sit on it or sit with your legs resting on the headrest.
Do not sit on the legrest as the unit may fall over.
10. Do not allow children or pets to play on or around the unit, especially during operation.
11. Do not unplug the unit or turn it off during operation. Unplug the unit immediately if there is a power interruption.
12. For those who are trying the massage for the first time, it is recommended to start on the gentle massage program. The shiatsu massage is stronger and should be enjoyed after one has gotten accustomed to the chair.

OPERATING PRECAUTIONS

WARNING: To avoid damaging to the chair, follow these precautions:

1. The chair is designed for a maximum user weight of 264lbs (120kg). Exceeding the maximum weight may cause permanent damage to the massage mechanism and/or other components of the chair. Any such damage is deemed to be user abuse and is not covered under the Limited Warranty.
2. Do not sit on or drop the controller. Do not pull the controller cord or the power cord. Be careful not to catch the cord of the controller between the armrest and the chair back.
3. Do not treat the chair roughly, such as turning the chair on its side, turning the chair over or standing on it.
4. Do not treat the covering roughly.
 - Keep sharp or pointed objects away from the covering of the chair. Be careful not to drop lit ashes, lit cigarette or matches on the chair.
 - Exposure to direct sunlight can cause fading or a change in color of the covering.
5. If the massager functions abnormally, immediately turn off the power and have the massager checked by an authorized service center.
6. Do not attempt to repair the massager yourself.
7. Do not repeatedly operate any switch at short intervals. Such action may cause the switch to malfunction.
8. Some noise may be heard coming from the massager while in use. This is due to the structure of the massager and is normal.
9. Make sure there are no obstacles behind the chair before reclining it. The chair can be reclined to a maximum angle of 170°. If the back hits a wall or pillar, the chair may malfunction. Be sure to have ample space behind the chair. Recline the chair slowly in order to avoid contact with an obstacle.
10. When excessive pressure is applied to the massage heads, they may stop moving for safety. When moving the heads up from the lowered position, one's body weight may stop the heads' movement. In such case, slightly raise the body and allow the massage heads to move up.
11. After each massage, slide the power switch, which is located on the back of the chair, to the "off" position and turn its lock switch to the "lock" position.
12. Do not sit on massage chair with wet body or hair.
13. The massage Lounger must not be used in "wet rooms" (sauna, swimming pool) or out of doors.

CARING FOR THE MASSAGER

- Always unplug the chair before cleaning.
- If the covering becomes soiled, dampen with liquid soap and brush the surface. Wipe with a cloth dampened with water. Allow to dry naturally. If the plastic portions become soiled use lukewarm water, with liquid soap on a soft cloth, to clean the surface.
- Do not use thinner, benzene or other solvent-type cleaners. Chemicals can discolor or damage the materials.

GROUNDING INSTRUCTIONS

- The product must be grounded. If it should malfunction, grounding provides the path of least resistance for electric current to reduce the risk of electric shock.
- This product is equipped with a cord having an equipment-grounding conductor and a grounding plug. The plug must be plugged into an appropriate outlet that is properly installed and grounded in accordance with all local codes and ordinances.

DANGER

- Improper connection of the equipment-grounding conductor can result in a risk of electric shock. Check with a qualified electrician if you are in doubt as to whether the product is properly grounded. Do not modify the plug provided with the product even if it does not fit the outlet. Have a proper outlet installed by a qualified electrician.
- This product is for use on a nominal 120-volt circuit and has a grounding plug that looks like the plug shown in Figure A. Make sure that the product is connected to an outlet having the same configuration as the plug. No adaptor should be used with this product.

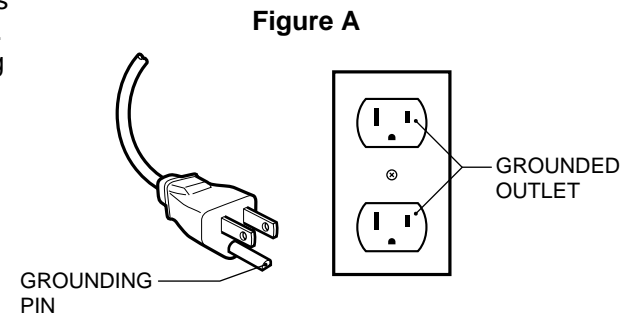

HOW TO MOVE THE CHAIR

CAUTION

Do not move the chair while someone is sitting in it. Failure to observe this point may cause the chair to tip over, possibly resulting in personal injury.

Use the casters to move the chair.

- Do not attempt to move the chair by lifting from the front (right illustration). The correct way to move the chair is by putting your foot on the caster and pushing down from behind the chair (left illustration).
- It is easier to move the chair if the massage heads have been moved to their resting positions and the backrest reclined.
- Moving the chair may damage easily marked floor surfaces, therefore, place a mat or cloth on the floor and move the chair slowly.
- Before pushing down the chair, prepare yourself for its weight and exercise caution when moving it.

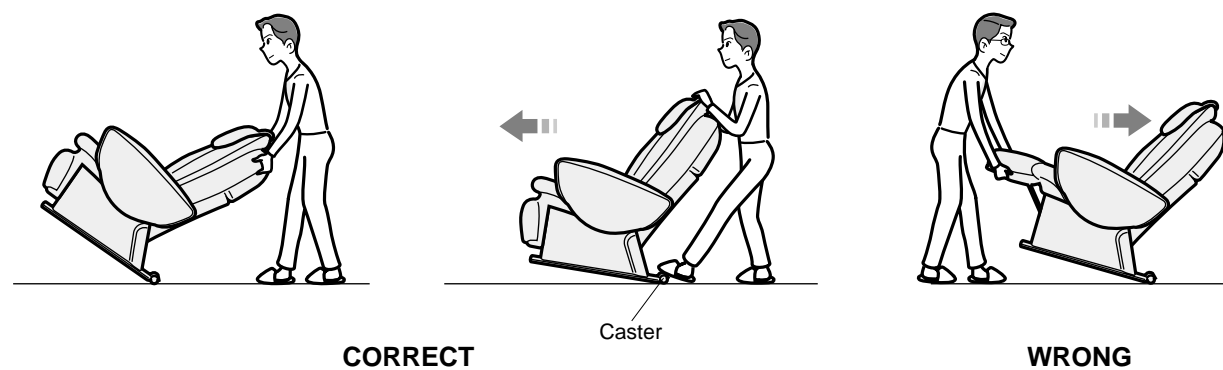

PART NAMES AND FUNCTIONS

SEAT

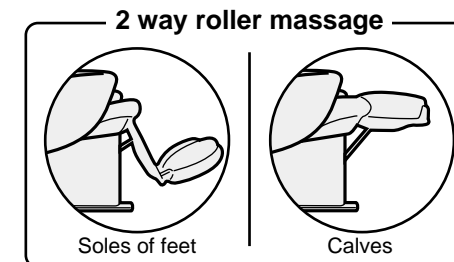
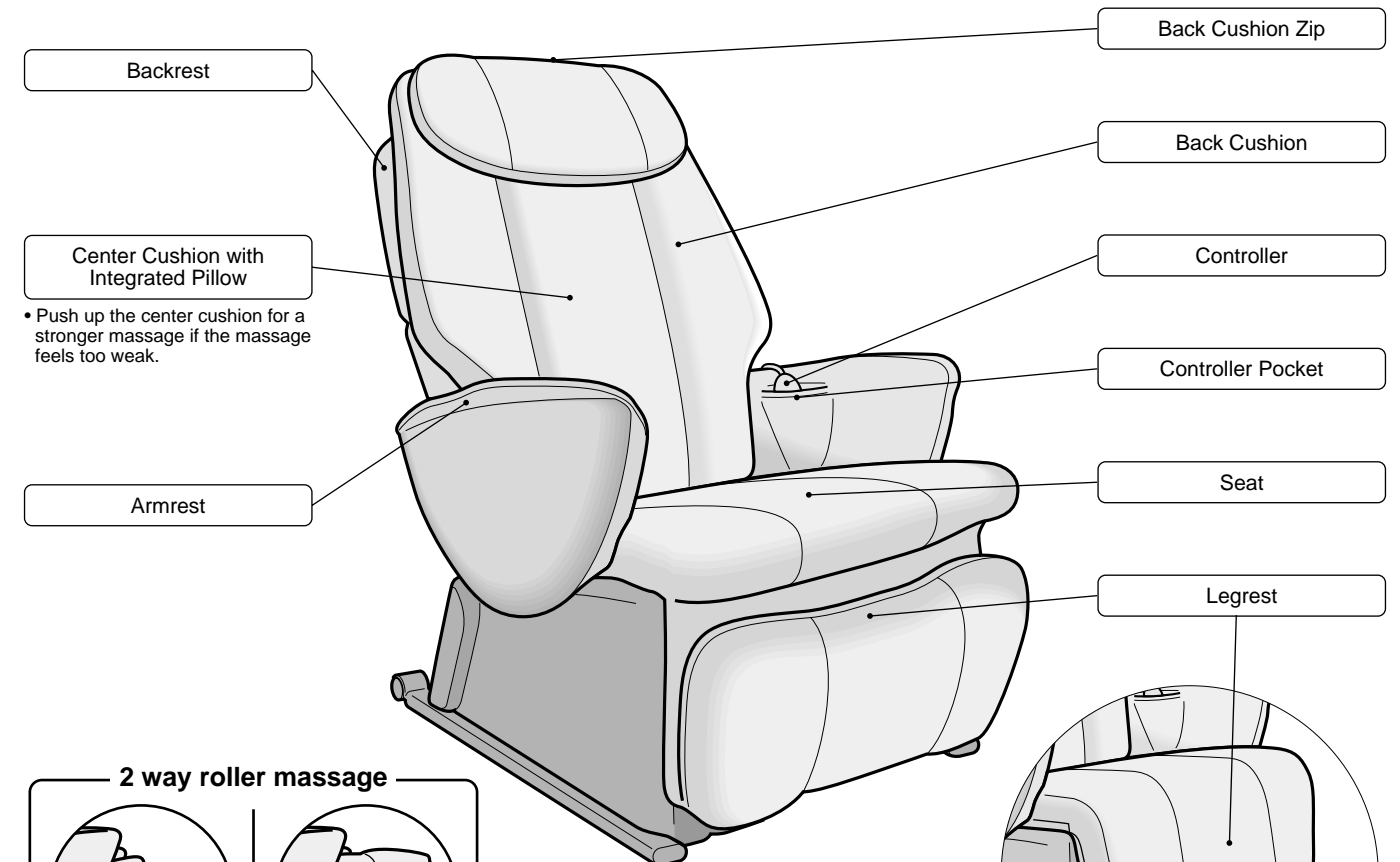

EP1061

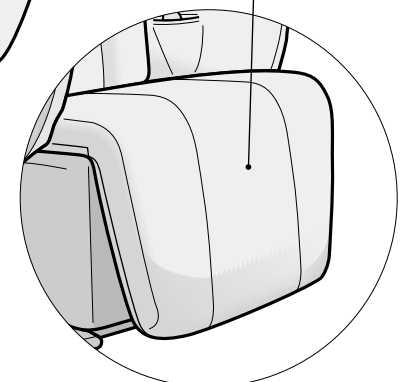

EP1060

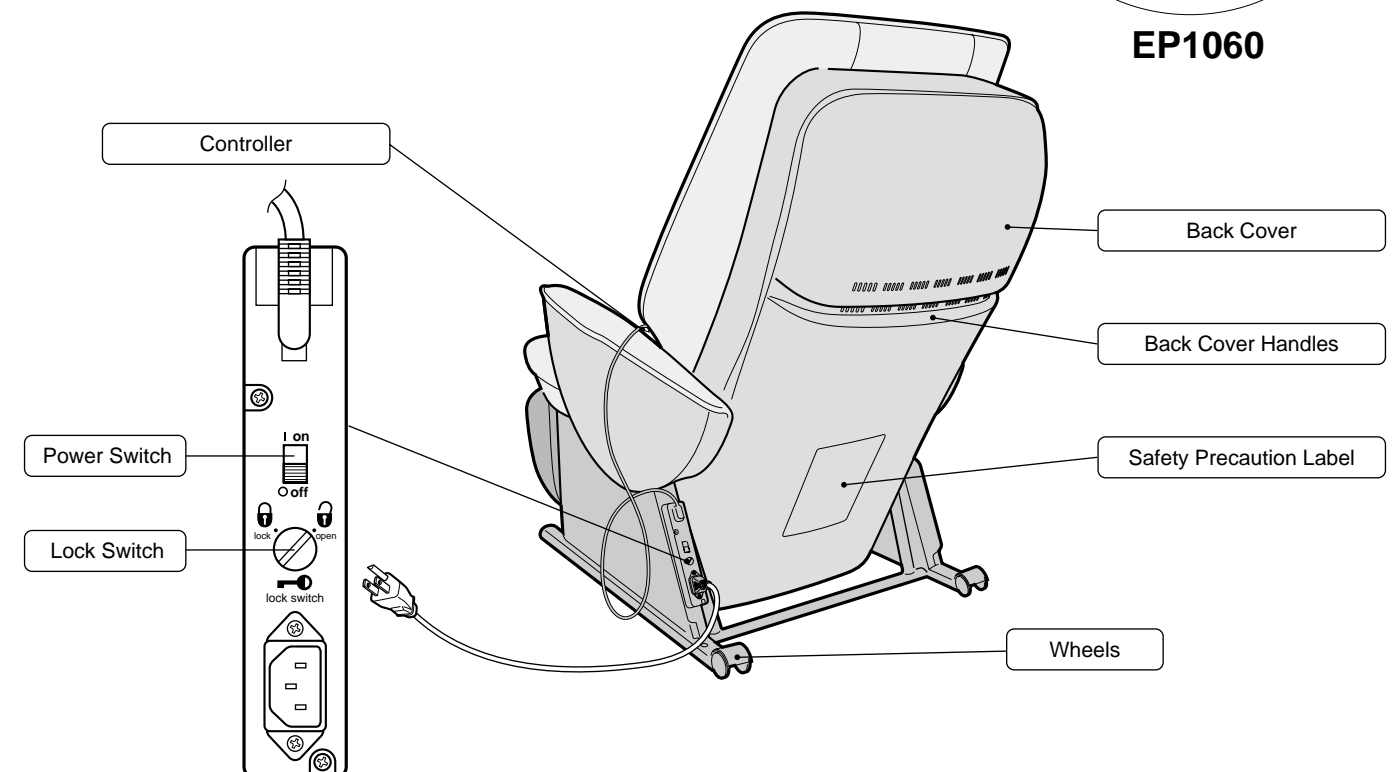

PART NAMES AND FUNCTIONS

CONTROLLER (EP1061)

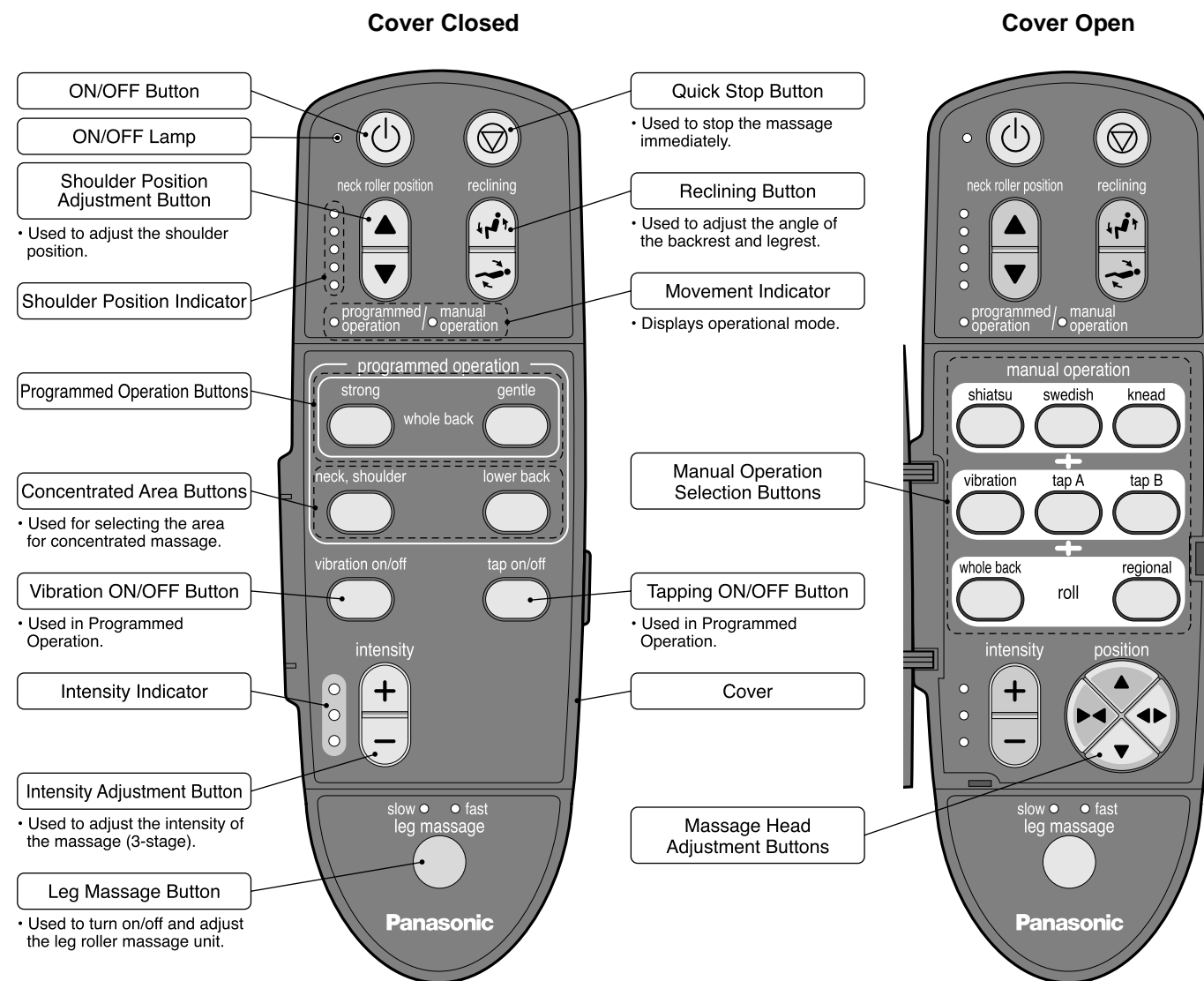

CONTROLLER (EP1060)

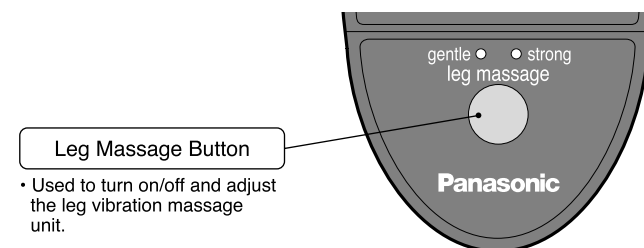

SETTING UP THE MASSAGE LOUNGER

WHERE TO USE THE UNIT

CAUTION

- Do not use the unit in areas with high humidity, such as the bathroom, etc. as this can lead to electric shock or other accidents.
- Place the unit on a totally flat surface. Failure to do so may result in the seat tipping over.

Ensure there is Adequate Space for Reclining

- Ensure that there is approximately 16in. (40cm) behind and at least 16in. (40cm) in front of the unit.

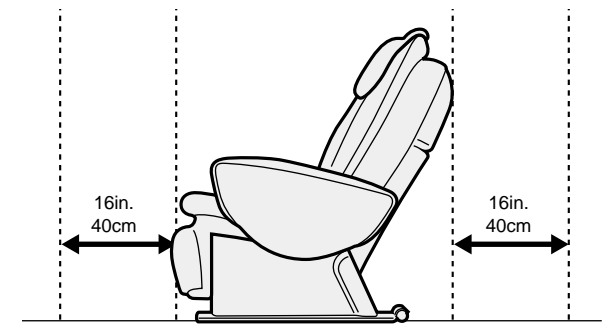

Places to Avoid

- Do not use the unit in direct sunlight or in places where it will be exposed to high temperatures, such as in front of a heater, etc. as this can cause discoloration or hardening of the synthetic leather.

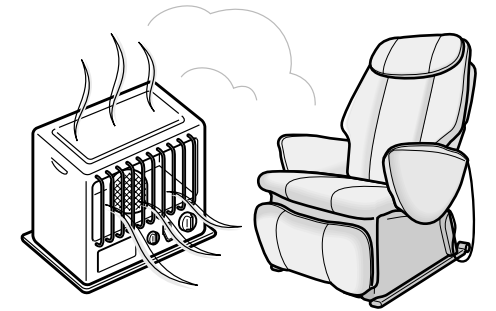

HOW TO USE THE MASSAGE LOUNGER — INTRODUCTION

• Here you will find an overview of how to use the massage lounger. Please refer to the pages shown for further details.

1. After Carrying Out Safety Checks, Turn the Unit On (See Page 11)

- 1 Plug the power plug into the power socket.
- 2 Turn the lock switch to the “open” position.
- 3 Turn on the power switch on the back of the unit.

- Please always check for the following before using the unit.
 - Check that there is no person, pets, or obstacles around the unit.
 - Check that there are no rips in the fabric.

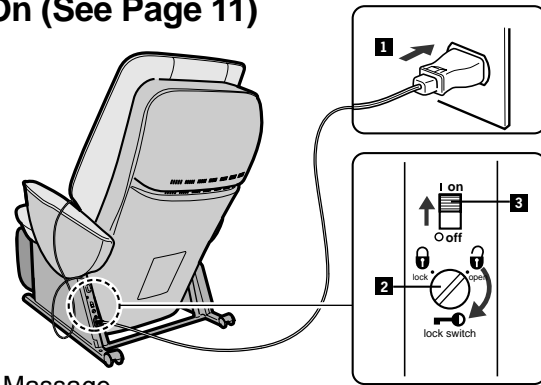

2. Press ⏻ button.

- When you press ⏻ button, the Programmed Operation and Leg Massage Buttons will flash. If the cover of the controller is open, then the Manual Operation Selection Buttons will flash.

3. Select the Desired Program or the Desired Movement on the Manual Operation (See details on page 14)

Programmed Operation

- Ideal for people who feel tired all over.
- Ideal for people who want to operate the massage lounger simply.

- 1 Select the required program.
- 2 Press the Neck/Shoulder or Lower Back Buttons if you want to focus on a particular area.
- 3 The chair will recline to the optimum angle for the massage. The massage will then begin and continue until the end of the selected program is reached, at which time the massage will automatically stop. An average program massage is 15-17 minutes.

Manual Operation

- Used for selecting a particular massage movement or area to be massaged.
- Ideal for people who want to adjust movement and location during the course of a massage.
- Ideal for people who want just a little more on the shoulders at the end of their massage.

- 1 Open the cover of the controller and select the massage required.
- 2 The seat will automatically recline to the optimum massage position.
- 3 Adjust the position and intensity of the massage rollers.
- 4 Press ⏻ button to complete the massage.

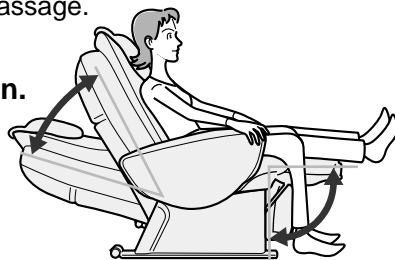

4. Adjust the Angle of the Backrest and Legrest (See Page 13)

- Adjust the angle of the backrest and legrest to the most comfortable position.
 - When retracting the backrest, as the massage heads must be retracted in the interests of safety there may be a slight delay before the backrest actually starts to retract. Please continue to hold down the Reclining Button until the backrest is fully retracted.

If excessive pressure is applied to the massage heads during upper body massage, in the interests of safety the massage heads may stop moving. If this occurs, raise your body slightly before restarting it. (This may happen more frequently for people with a weight of 220 lbs. or more.) If the massage mechanism stops (or if all markings and buttons on the controller start to flash), turn off the power switch, wait for approximately 10 seconds, and then turn the power switch on again.

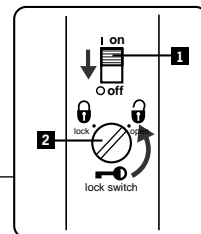

5. Turn the Power Off to Finish the Massage (See Page 20)

- 1 Turn the power switch to the “off” position.
- 2 Turn the lock switch the “lock” position.
- 3 Unplug the power cord.

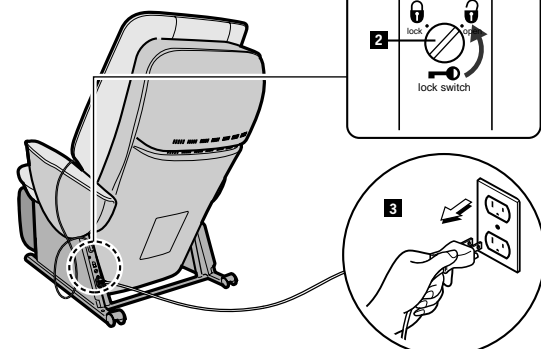

BEFORE USING THE UNIT

AFTER CHECKING THE SURROUNDING AREA, TURN ON THE POWER

1. Check the Surrounding Area

- 1 Check that there is nothing behind the unit.
- 2 Check that there is enough room to recline the unit.
 - In the interests of safety, the unit may stop moving if it hits something while reclining.

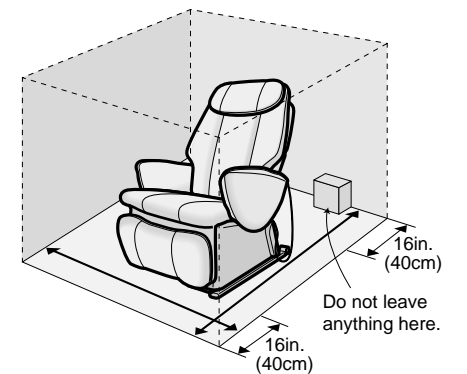

2. Check the Unit

- 1 Lift up the pillow and the center cushion to check that there are no rips in the fabric of the back cushion, etc.
- 2 Check that the power plug has not been damaged or has pins or dust sticking to it.

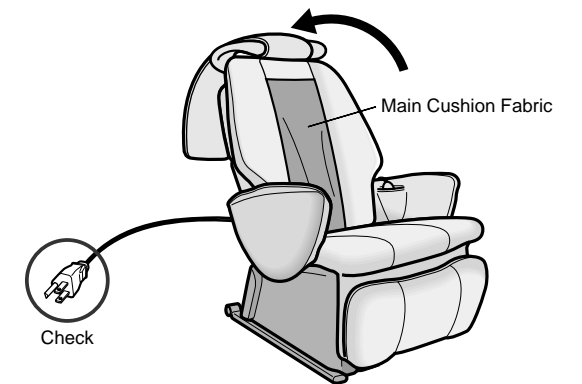

3. Turn the Power On

- 1 Plug the power plug into the power socket.
- 2 Turn the lock switch to the “open” position.
- 3 Turn on the power switch on the back of the unit.

When plugging the unit in, make sure that there is at least 4in. (10cm) slack in the power cord. (Take care to ensure that the power cord is not caught by the unit when it reclines.)

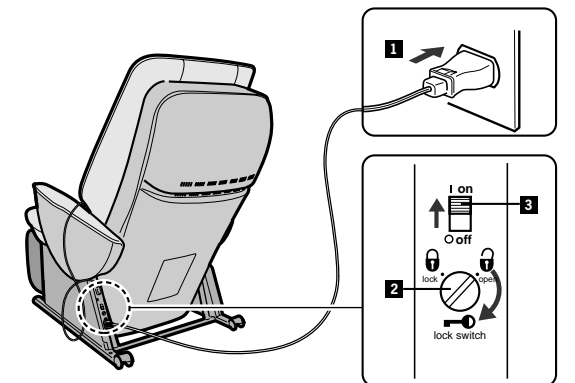

NOTE:

Be careful not to pinch the cord under the leg frames of the chair or any other objects.

After each use

- Be sure to turn the power switch to “off”.
- To prevent children from using this unit, lock the power switch by moving the operating lock switch to the “lock” position.
- As a further precaution, unplug the power cord from the outlet after each use.

NOTE:

The operating lock switch prevents the unit from being turned on when switch is in the “lock” position.



ADJUSTING THE SEAT

BEFORE SITTING DOWN

CAUTION

• Slowly sit down after checking the position of the massage heads.

Do not exceed the maximum user weight of 264 lbs. (120kg). Before sitting down, you must first check the position of the massage heads with your hands. If you do not check the position of the massage heads then this can lead to injury or the cause of the unit to malfunction.

- The massage heads are normally in the retracted position (to the left and right at the lower part of the backrest).
- Do not sit down if the massage heads are not in the retracted position. Instead, push  button twice to retract the massage heads to the proper position. (If  button is pushed during the massage, then the massage heads will not be retracted.)
- Please do not sit on the controller as the reclining button may be pressed causing the seat to automatically recline.

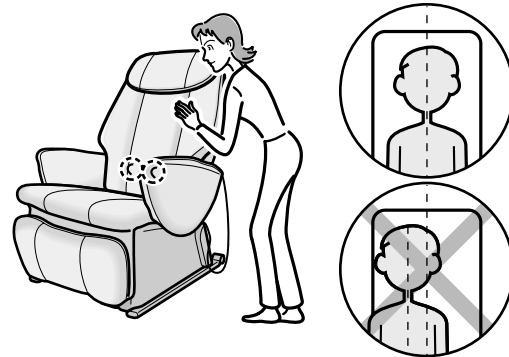

Sit Down Only When the Legrest is Lowered

- If you sit on the unit when the legrest is raised, there is the possibility that it may fall over and you may be injured.
- When the legrest is raised, press  button to lower the legrest before sitting down.

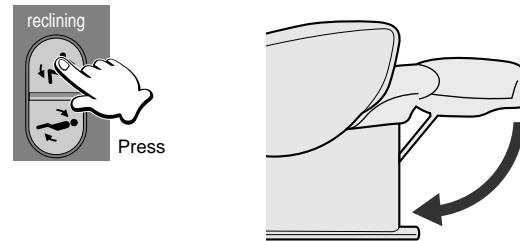

WARNING:

To avoid the risk of personal injury, do not put your fingers or any part of your body in the mechanical section of the legrest.

ADJUSTING THE PILLOW

- When the massage does not feel strong enough, lift up the pillow and carry out the massage again.
- To make the massage even stronger, the center cushion with integrated pillow can also be flipped up after unclipping it at the bottom.



MASSAGE FOR SOLES OF FEET

- To open the leg massager for a soles feet massage, grab the top of part of the ottoman on both sides and fold out and away from you.

NOTE:

- DO not sit on or get off the lounge by standing on the legrest while it is folded down. Always remove your feet from the massager prior to standing.
- DO not open or close leg massager while reclining.



RECLINING THE SEAT

NOTE:

Position the chair at least 16 in. (40cm) away from any wall or other obstacle to ensure adequate reclining space.

1. Reclining The Seat

- Hold down the Reclining Button to recline the seat and raise the legrest.
- When both the backrest and legrest have been extended as far as possible you will hear a “peep, peep, peep” sound.
- When first using the unit, please do not fully recline the seat.

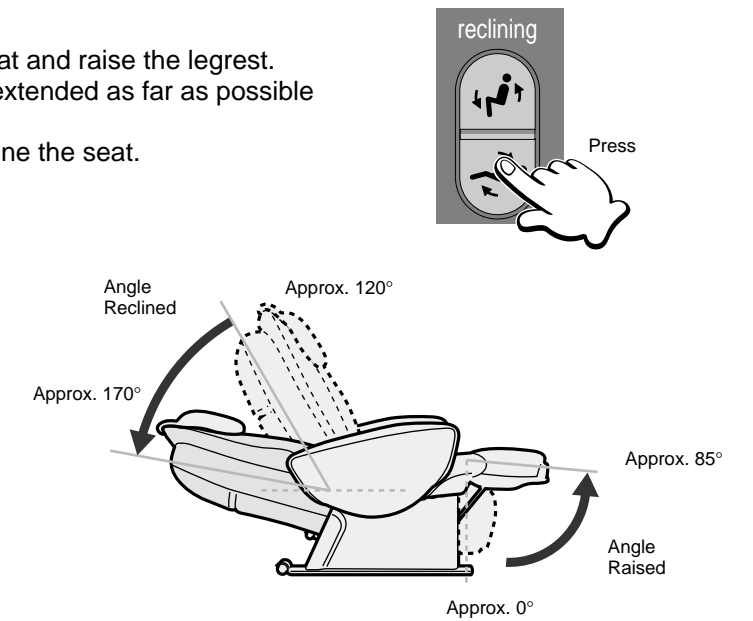

2. Retracting The Seat

- Check that there is nothing behind the seat or under the legrest.
- Hold down the Reclining Button to retract the backrest and lower the legrest.
- When both the backrest and legrest have been retracted as far as possible you will hear a “peep, peep, peep” sound.
- When retracting the backrest, as the massage heads must be retracted in the interests of safety there may be a slight delay before the backrest actually starts to retract. Please continue to hold down the Reclining Button until the backrest is fully retracted.

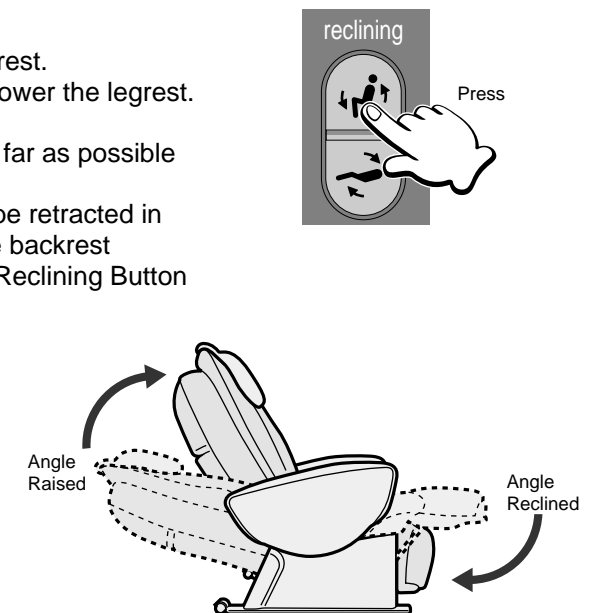

CAUTION

To avoid personal injury, after use, always be sure to return the legrest and backrest to their resting positions (legrest lowered and backrest raised).

Be sure that there is no person or pet under the legrest before lowering the legrest to its resting position.

WARNING:

To avoid the risk of personal injury, do not put your fingers or any part of your body in the mechanical section of the legrest.

PROGRAMMED OPERATION

- Please check that there are no children or pets in the vicinity of the unit before use.

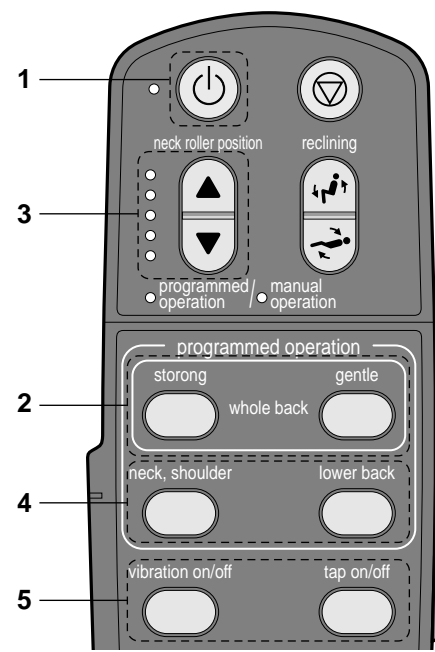

1. Press button

- The ON/OFF lamp will come on.
- You can now select either strong or gentle or one of the manual settings that can be accessed by opening the cover of the controller.

2. Select the Program You Want

- See Page 21 for details regarding the content of each of these programs.

Vigorously Massage the Whole Back

- Strong uses mainly a kneading massage and Shiatsu massage to relax stiff muscles.
- This type of massage is ideal for people with stiff muscles throughout their entire back.
- Massage starts out predominantly in the upper back.

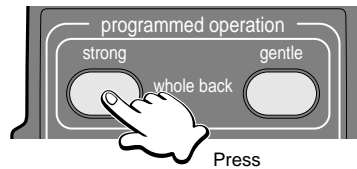

Gently Massage the Whole Back

- This type of massage is ideal for people who are feeling tired or weary.
- It is gentler than shiatsu massage - more like a Swedish palm massage.

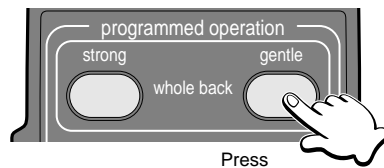

The Selected Program will Start

- It is possible to change the program selected and the desired movement mid-way through a massage.
- In Programmed Operation, the leg massage begins at the same time. It is possible to stop or change the intensity of the leg massage during the program. (Please see Page 18.)
- When retracting the backrest, as the massage heads must be retracted in the interests of safety there may be a slight delay before the backrest actually starts to retract. Please continue to hold down the Reclining Button until the backrest is fully retracted.

The Seat Automatically Reclines to the Massage Position

- Initial position if auto recline is for both back and open ottoman operation. (for soles and feet.)
- To recline further, please use the recline button, but it is not recommended to keep the ottoman open.

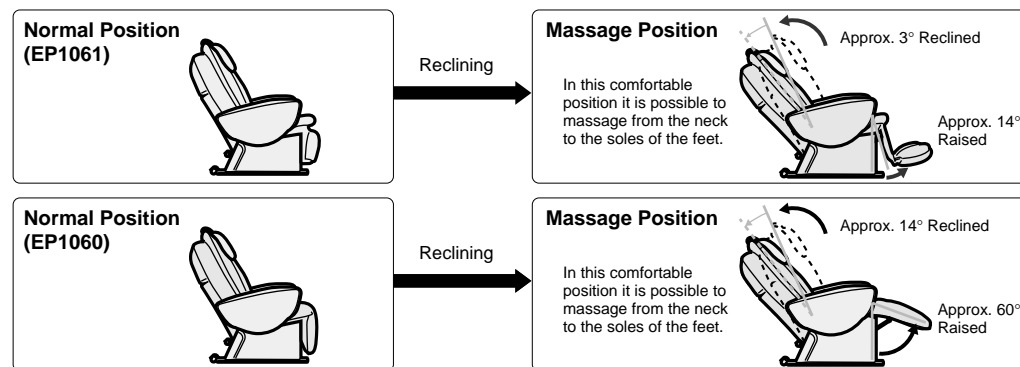

3. Adjusting Shoulder Position

- When programmed operation begins, the seat automatically reclines to the massage position where the massage heads carry out a Shiatsu massage in the area around the shoulders. During the time that the Shoulder Position Indicator is flashing (approx. 20 seconds), use the Shoulder Position Adjustment Button to adjust the position of the massage heads, limiting how high they will go. Approximate positions for adjusting the position of the rollers are shown below.

- It is possible to change the position of the rollers during the massage.
- As the position of the shoulders will change when the reclining angle is changed during a massage, please readjust the shoulder position every time you change the reclining angle.

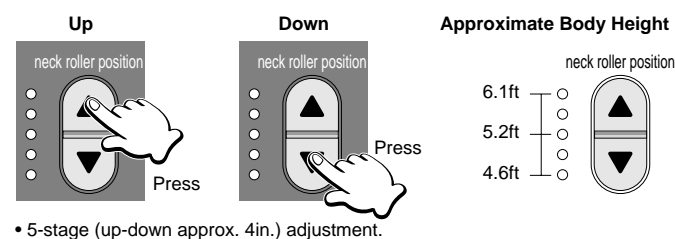

- When the Shoulder Position Indicator is flashing, adjust the position of the massage heads (upper roller) so that they lightly touch the shoulder.
- The shoulder position can be adjusted up and down 4in. (10cm).
- When it is not possible to correctly adjust the shoulder position, slide your body down and try adjusting it again.

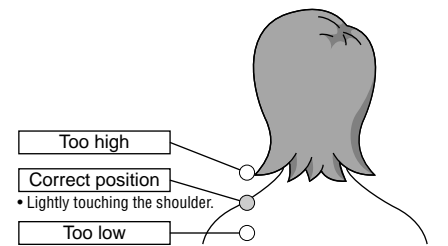

4. Selecting an Area for Concentrated Massage

- Please see Page 21–23 for details regarding the programs.

Massaging the Neck and Shoulders

- Press this button to focus the program on the neck and shoulders. (The upper and lower back will also be massaged slightly.)
- Press the button again to toggle off.

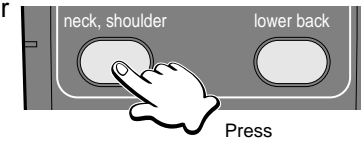

Massaging the Lower Back

- Press this button to focus the program on the lower back. (The neck and shoulders will also be massaged slightly.)
- Press the button again to toggle off.

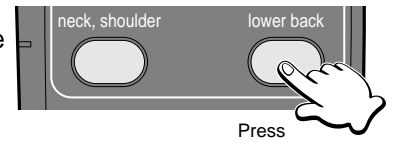

5. Removing Vibration and Tapping from Programs

Removing Vibration from Programmed Operation

- Press this button to remove vibration in programmed operation. (The vibration will change to a kneading massage.)
- * Press the button again to restore vibration to the program.

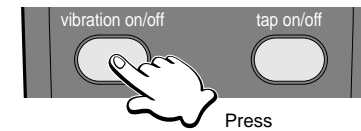

Removing Tapping from Programmed Operation

- Press this button to remove tapping in programmed operation. (The tapping will change to a kneading massage.)
- * Press the button again to restore tapping to the program.



- For Tapping B, and Vibration, unless the massage heads are actually touching the body then you may not feel anything.

6. Adjusting Massage Intensity

- Massage intensity can be adjusted up to 3 levels.
- When the massage heads reach their limit you will hear a "peep, peep, peep" sound.

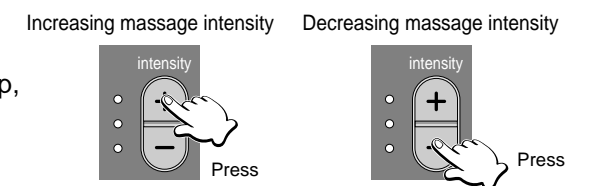

7. Auto Stop in Programmed Operation

- When the selected program has been completed, the unit will automatically come to a stop. (Although programmed operation lasts for approximately 15 minutes (12–17 minutes), this will vary according to the shoulder position and program selected, whether or not tapping is on or off, and the weight of the person using the unit.)
- The massage heads will move to the retracted position and stop.
- The ON/OFF lamp will flash until the heads have stopped moving.
- If you want to start another massage, please press button.
- Please rest at least 10 minutes between massages.

8. Stopping Programmed Operation

- Press button to stop programmed operation.
- The ON/OFF lamp will continue to flash until the massage heads have returned to the retracted position.

9. Stopping the Massage Immediately

- Press button to stop programmed operation immediately.
- All movement will stop immediately.
- The massage heads will not return to the retracted position, which may make sitting in the seat somewhat uncomfortable.
- Please press button twice in order to return the massage heads to the retracted position.

MANUAL OPERATION

MANUAL OPERATION FOR THE UPPER BODY

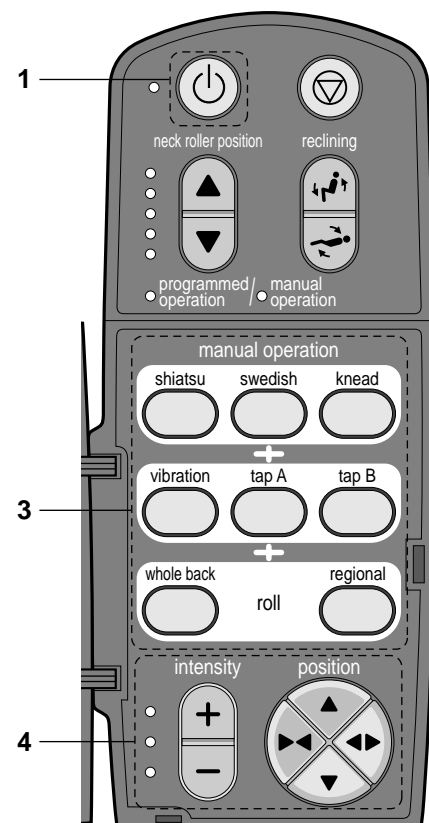

1. Press button

- The ON/OFF lamp will come on.
- You can now select either Strong or Gentle or one of the manual settings that can be accessed by opening the cover of the controller.

2. Open the Cover of the Controller

- All of the manual operation buttons will start to flash.

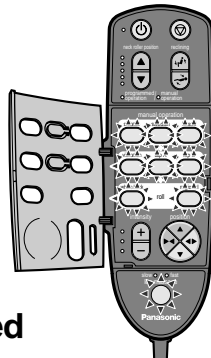

3. Selecting the Massage Type Required

- Press the button of the massage you require. The button will be lit.
- The seat will automatically recline to the massage position.

E.g. Selecting Knead.

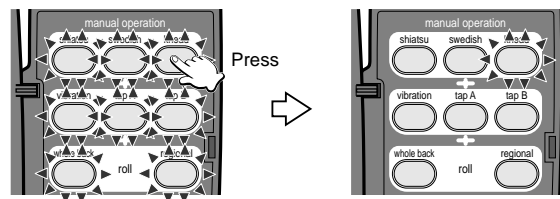

Combining Messages

- It is possible to combine message types.
- It is not possible to combine message types in the same category.

E.g.1 Adding Tap B when Knead is selected.

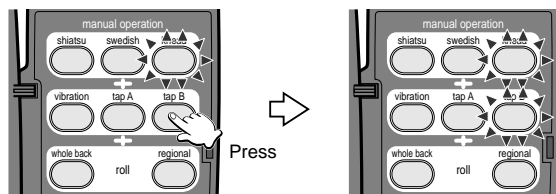

E.g.2 Adding Roll to the selection.

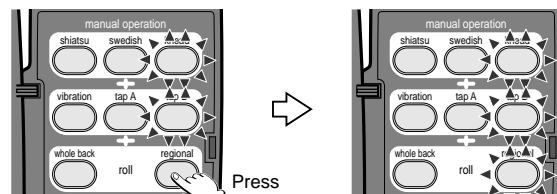

E.g.3 Toggling off Roll pressing it again.

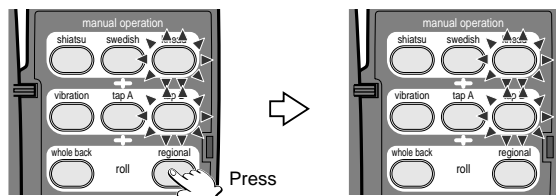

Changing Message Types

E.g.1 Changing message types in the same category. (Changing to Shiatsu when Knead is selected.)

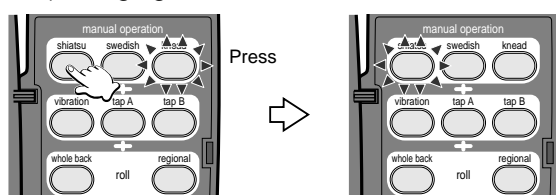

E.g.2 Changing to a message type outside the category. (Changing to Tap B when Knead is selected.)

- When Knead is combined with Tap B, deselecting Knead will leave only Tap.

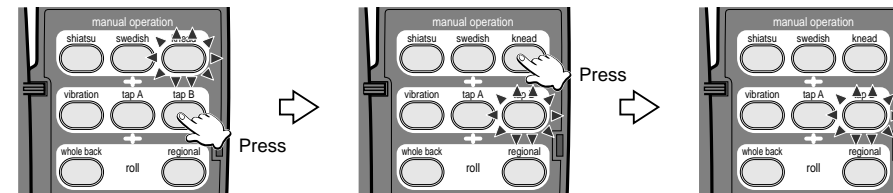

4. Adjusting Manual Massage Settings

Adjusting the Vertical Position of the Massage Heads

- The massage heads will move a little each time the button is pressed. If you hold down the button, the massage heads will continue to move until you release the button. When the massage heads reach their limit you will hear a “peep, peep, peep” sound.

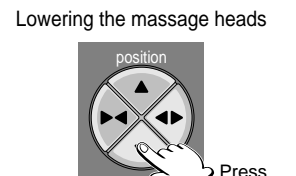
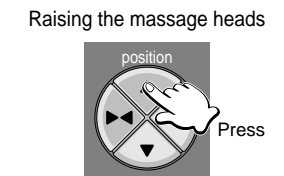

Adjusting the Width between Massage Heads

- Vibration, Tap, Shiatsu Whole Back Roll, and Regional Roll can be adjusted in 5-stages while Swedish (gentle) can be adjusted in 3-stages.
- As Swedish covers the entire width of the back, it is not possible to adjust width settings.
- The massage heads will move a little each time the button is pressed. If you hold down the button, the massage heads will continue to move until you release the button.
- When the massage heads reach their limit you will hear a “peep, peep, peep” sound.

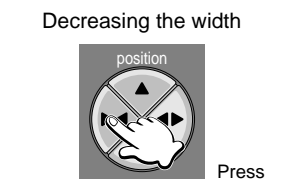
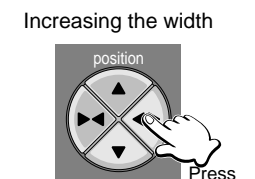

Adjusting Massage Intensity

- Massage intensity can be adjusted up to 3 levels.
- When the massage heads reach their limit you will hear a “peep, peep, peep” sound.
- As Roll or combining Roll with other massages sometimes produce an especially strong massage, adjustment is limited to medium or weak.

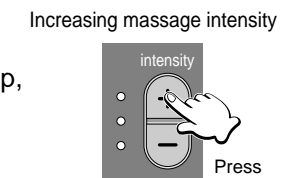

Roll, Roll + (Shiatsu, Tap B, Tap A, Vibration) Combination.....Weak/Medium only

Roll + (Knead, Swedish Combination)Weak only

- For Tap B, Swedish, and Vibration, unless the massage heads are actually touching the body then you may not feel the movement.

5. Auto Stop in Manual Operation

- A timer will automatically stop the unit approximately 15 minutes (15–17 minutes) after the massage started. (This is to prevent overuse in the interests of safety.)
- The massage heads will move to the retracted position and stop.
- The ON/OFF lamp will flash until the heads have stopped moving.
- If you want to start another massage, please press button.
- Please rest at least 10 minutes between massages.

6. Stopping Manual Operation

Press button to stop manual operation.

- The ON/OFF lamp will continue to flash until the massage heads have returned to the retracted position.

LEG MASSAGE IN MANUAL OPERATION (EP1061)

- The leg massager has two functions.
The massager can also massage the soles of the feet.

1. Press button

- The programmed operation and leg massage button will flash.

2. Press the Leg Massage button

- The leg massage will start.
- The speed of the massage will be displayed.
- It is possible to adjust the reclining angle during the massage.

3. Adjusting Massage Speed

- Leg massage intensity can be adjusted in 2-stages.

4. Leg Massage Auto Stop

- A timer will automatically stop the unit approximately 15 minutes (15–17 minutes) after the massage started.
- If you want to start another massage, please press  button.

5. STOPPING MANUAL OPERATION

- Press  button to stop the leg massage.

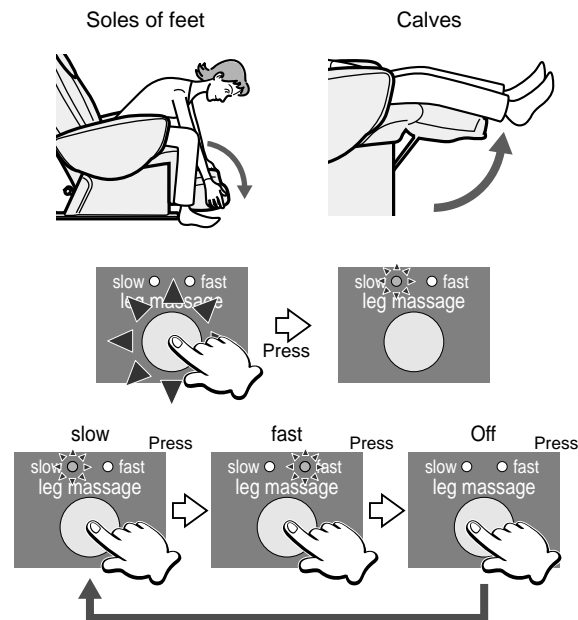

LEG MASSAGE IN MANUAL OPERATION (EP1060)

- If your calves are not in the correct position in the legrest, please adjust your legs so that they are.

1. Press button

- The programmed operation and leg massage button will flash.

2. Press the Leg Massage button

- The vibration massage will start.
- The strength of the massage will be displayed.
- It is possible to adjust the reclining angle during the massage.

3. Adjusting Massage Intensity

- Leg massage intensity can be adjusted in 2-stages.

4. Leg Massage Auto Stop

- A timer will automatically stop the unit approximately 15 minutes (15–17 minutes) after the massage started.
- If you want to start another massage, please press  button.

5. STOPPING MANUAL OPERATION

- Press  button to stop the leg massage.

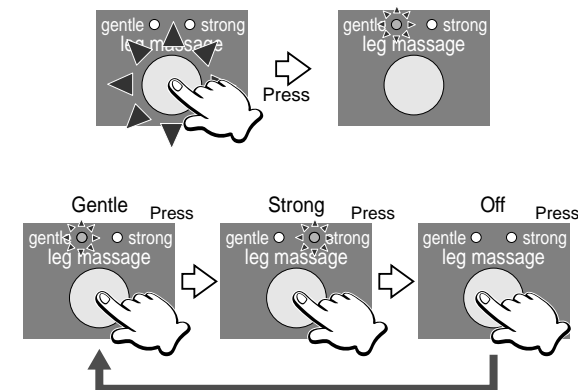

NOTE:

- (EP1061) DO NOT sit on or get off the lounge by standing on the legrest while it is folded down. Always remove your feet from the massager prior to standing.
- (EP1060/EP1061) Integrated Timer to Prevent Overuse
- An integrated timer prevents overuse of the unit.
 - When using manual operation, the timer automatically stops operation after 15 minutes (15–17 minutes).
 - * If you want to continue to use the unit, please ensure that you have a break of at least 10 minutes between massages to allow your body to rest.

AFTER COMPLETING THE MASSAGE

RETURN THE SEAT TO THE ORIGINAL POSITION

1. Check that there is Nothing Under the Backrest or the Legrest.



2. Return the Seat to the Upright Position.

- When returning the seat to the upright position, as it may take some time for the massage heads to return to the retracted position, please continue to press the Reclining Button until the seat is fully upright.

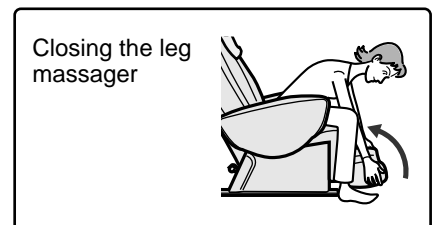
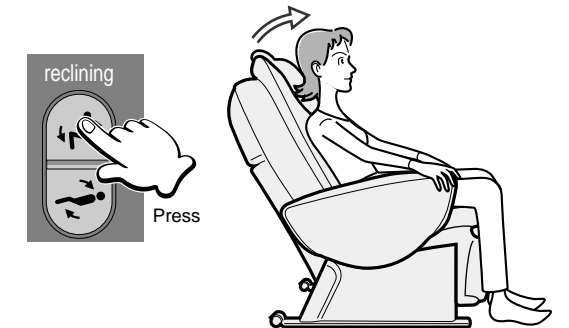

3. Place the Controller in its Pocket

- Using the controller pocket as a grip to help you stand up can place excessive force on the pocket, which can cause it to rip. Please refrain from doing so.

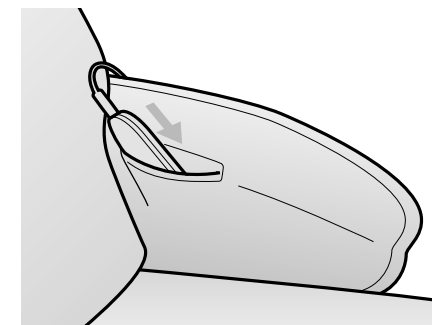

4. Return the Center Cushion to its Original Position.

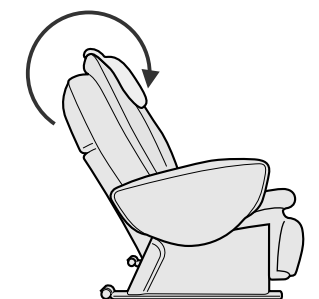

DISCONNECT THE POWER

1. Turn Off the Power

- 1 Turn the power switch to the "off" position.
- 2 Turn the lock switch to the "lock" position.

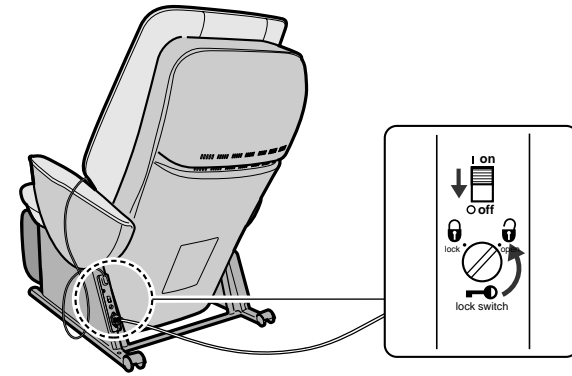

2. Unplug the Power Cord

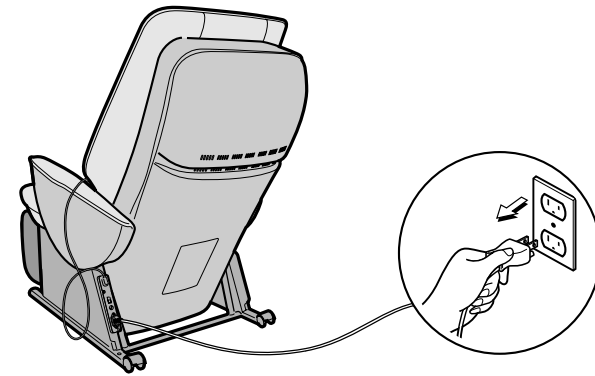

CAUTION

- Always turn the power switch to the "off" position and the lock switch to the "lock" position. Failure to do so may lead to accidents if children play with the unit.
- Do not pull on the power cord when unplugging the unit from the power supply. Always hold the power plug itself. Failure to do so may lead to electric shock or short-circuits.
- Always unplug the unit from the power supply when not in use. Failure to do so may lead to insulation deterioration due to dust or moisture, which may in turn lead to short-circuits or fire.

DETAILS REGARDING PROGRAMMED OPERATION

- The movements below are shown in simplified form for the sake of illustration.
- When the programs have finished the unit will automatically stop. (Although programmed operation lasts for approximately 15 minutes (12–17 minutes), this will vary according to the shoulder position and program selected, whether or not tapping is on or off, and the weight of the person using the unit.)

STRONG

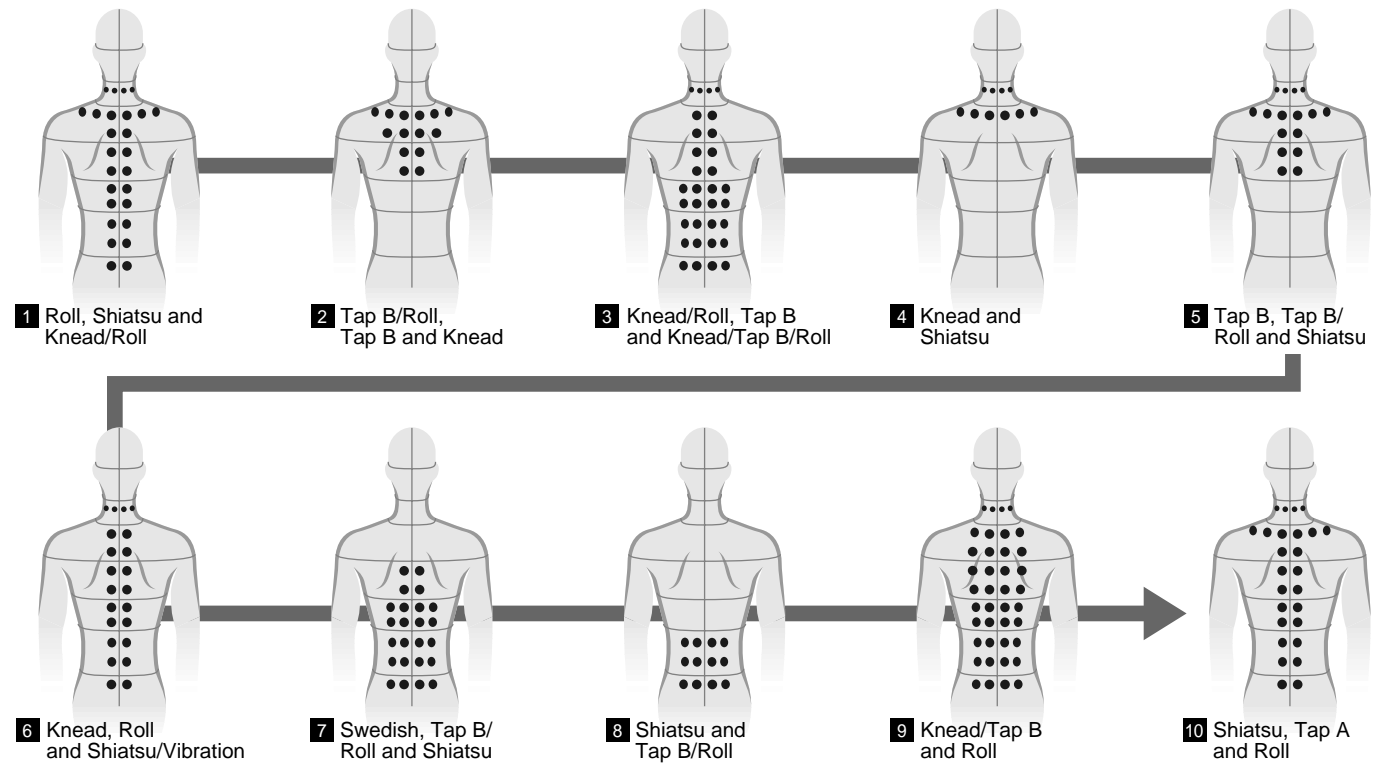

GENTLE

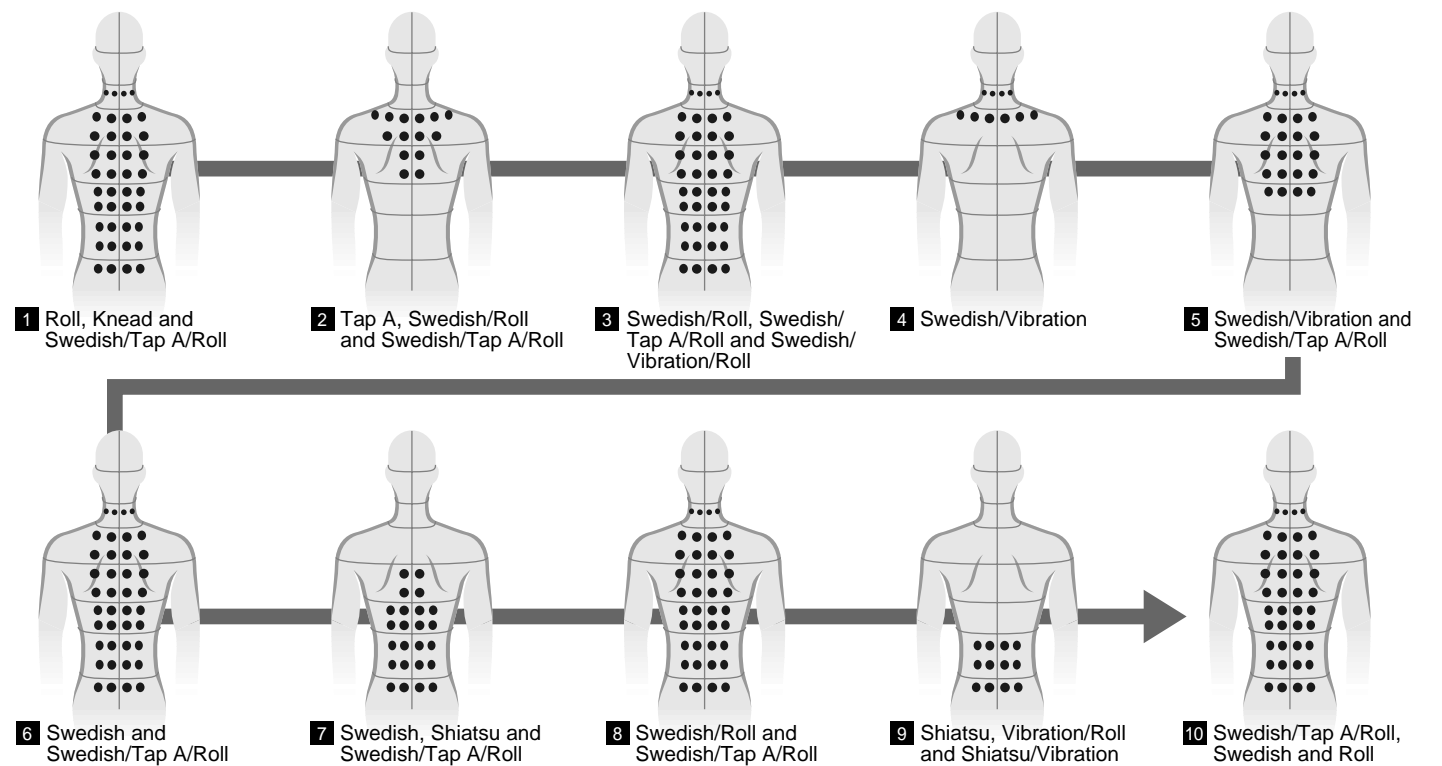

- The movements below are shown in simplified form for the sake of illustration.
- When the programs have finished the unit will automatically stop. (Although programmed operation lasts for approximately 15 minutes (12–17 minutes), this will vary according to the shoulder position and program selected, whether or not tapping is on or off, and the weight of the person using the unit.)

STRONG/NECK & SHOULDER COMBINATION

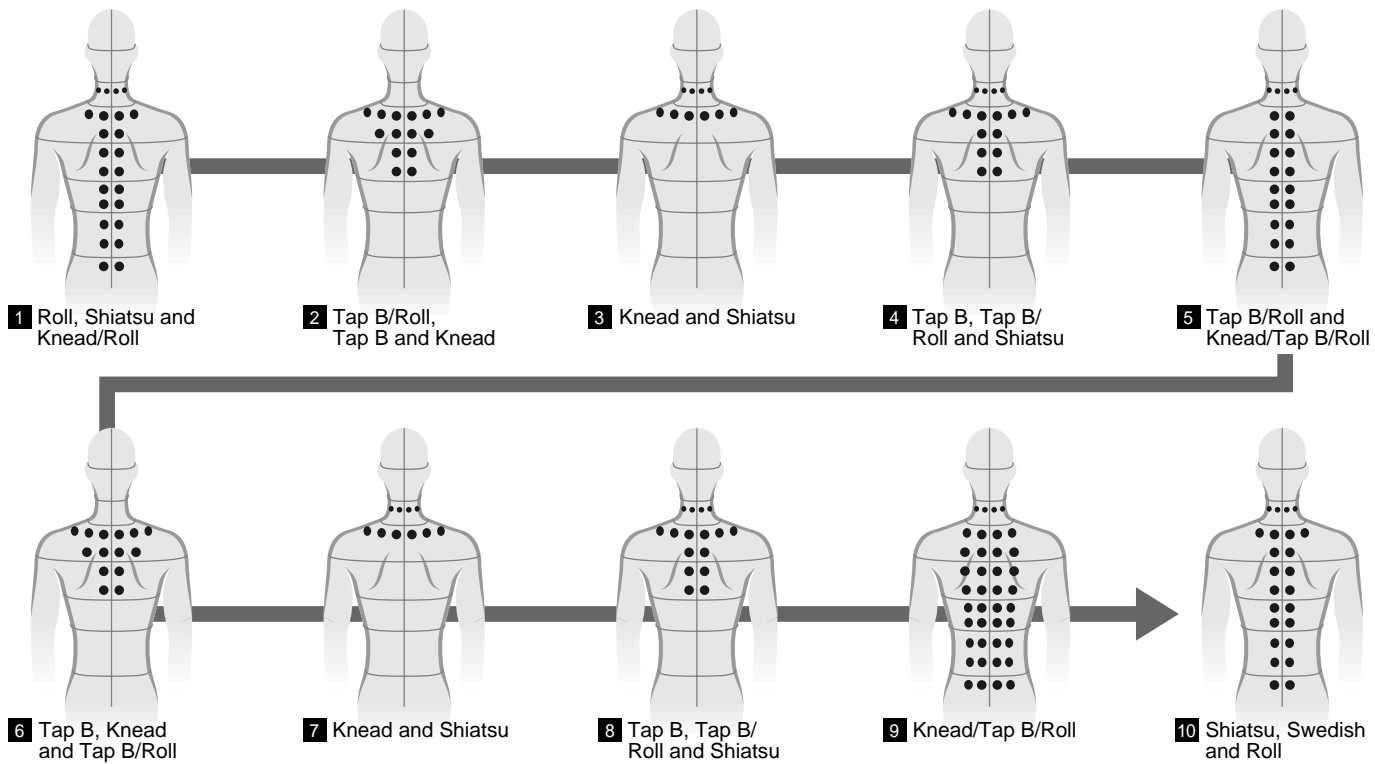

- The movements below are shown in simplified form for the sake of illustration.
- When the programs have finished the unit will automatically stop. (Although programmed operation lasts for approximately 15 minutes (12–17 minutes), this will vary according to the shoulder position and program selected, whether or not tapping is on or off, and the weight of the person using the unit.)

GENTLE/NECK & SHOULDER COMBINATION

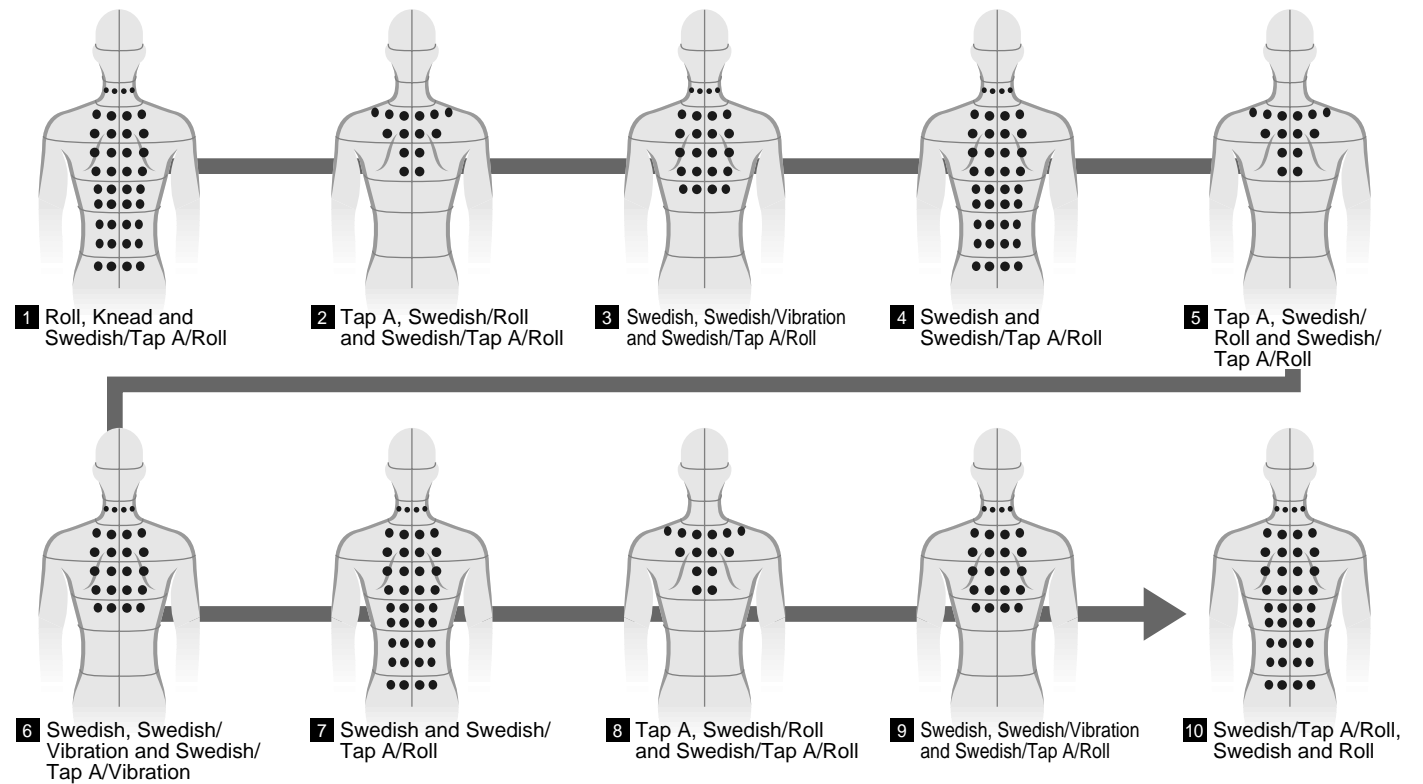

STRONG/LOWER BACK COMBINATION

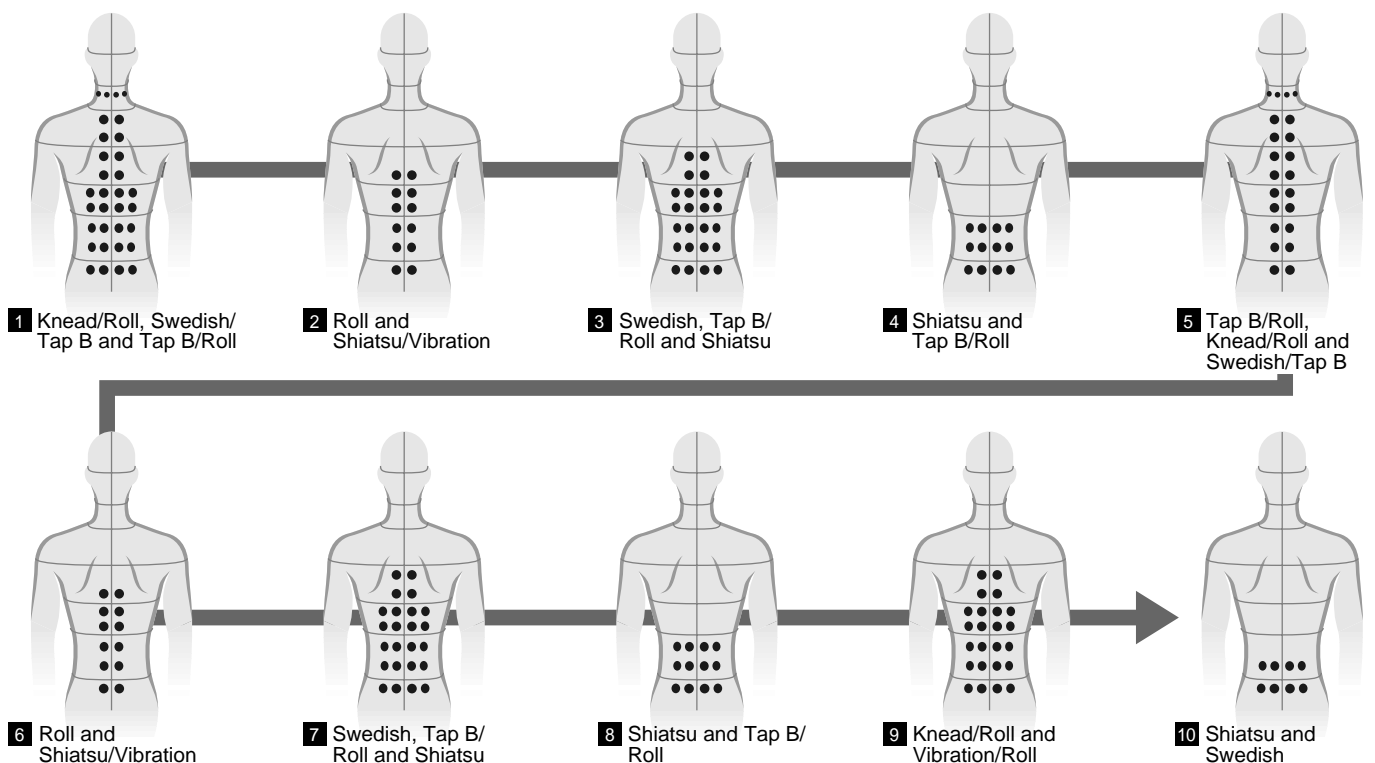

GENTLE/LOWER BACK COMBINATION

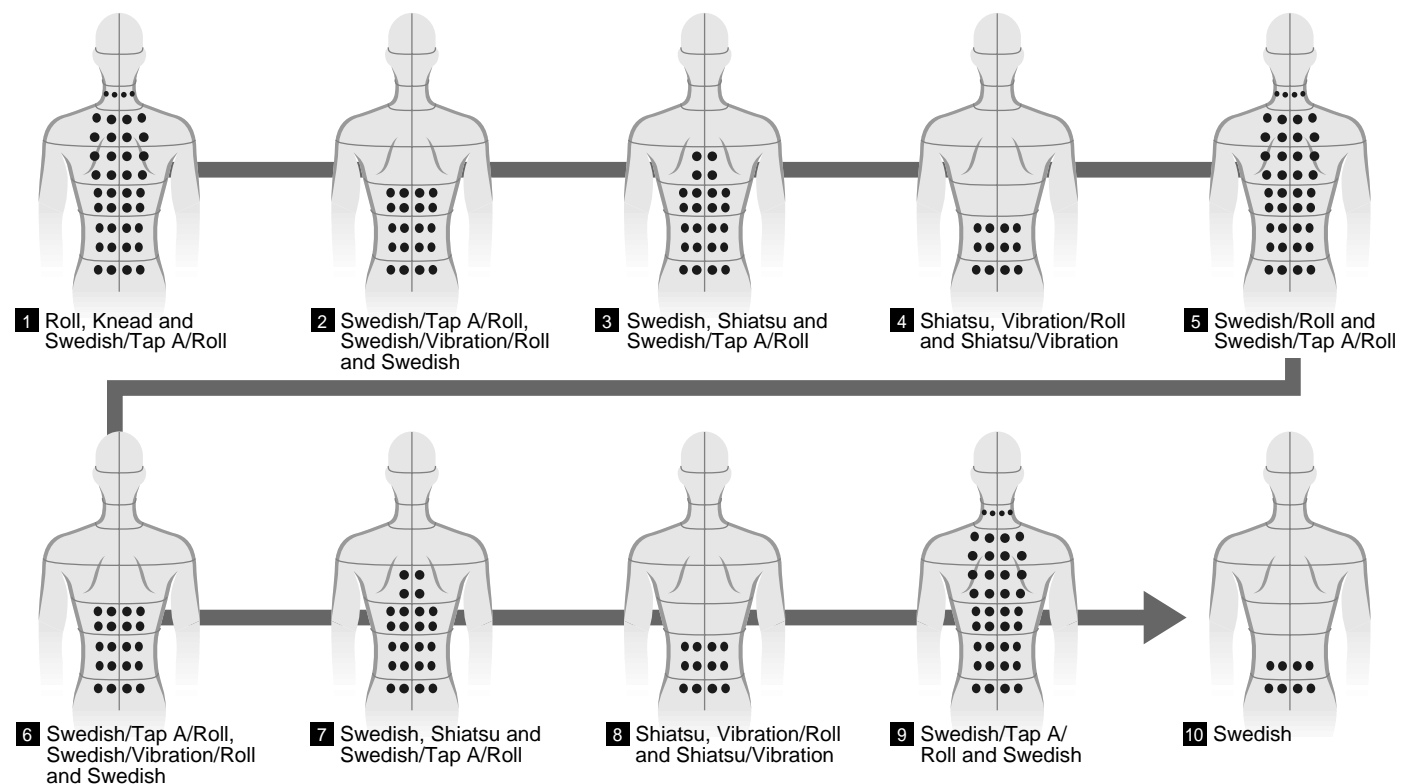

DETAILS REGARDING MANUAL OPERATION

Shiatsu

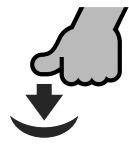

This feels as though the thumbs of both hands are being used to work on the acupressure points. The initial strong push is followed by a short pause to give the impression of a professional shiatsu masseur. This type of massage is ideal for people with tight muscles and pain who want a point massage.

Swedish



This motion is like the palms of both hands being used to press and rub over a wide area from both sides of the body. This type of massage is ideal for someone wanting a broad massage on the back or lower back.

Knead



With this massage, a strong push is followed by a quick release in a rhythm that is designed to relax stiff muscles. It is ideal for loosening stiff muscles in the neck and shoulders.

Vibration



The minute vibrations are designed to relax even the tensest body. Combined with a rolling massage, etc., this type of massage is ideal for the whole back.

Tap A



This motion resembles the outer edge of the fingers being used to tap in a rhythmic motion that is designed to penetrate into the body and relax the muscles. It is ideal to use on the fine muscles of the neck or as a finishing massage.

Tap B

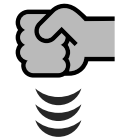

This motion is like a fist used in a rhythmic pattern to provide a solid tapping that is designed to eliminate stubborn stiffness and tiredness. This kind of massage is ideal for thick muscles such as those found in the shoulders.

Whole Back Roll

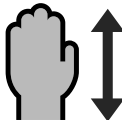

The massage heads become rollers that roll over the back up and down from the neck to the lower back to stretch the back muscles and relieve tension. It is ideal to use at the beginning of a massage as it is relatively soft.

Regional Roll

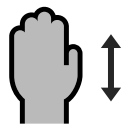

The massage heads become rollers that roll over the back muscles, but this time in a specified location. It is ideal for combining with Knead, Tap B and Vibration.

CLEANING AND MAINTENANCE

PILLOW, BACK CUSHION, SEAT AND ARMREST COVERS

- Rub the covers lightly using a soft and dry cloth for normal cleaning. (Please do not use a cloth containing any kind of chemicals.)
- If the covers become dirty, apply a 3–5% solution of a mild detergent in warm water using a soft cloth, tapping the surface to remove it. Afterwards, thoroughly rinse the cloth and use it to remove the detergent, wipe it gently with a dry cloth, and then leave it to dry naturally. (Please do not use a hair dryer in an attempt to dry the covers more quickly.)
- If the covers are allowed to come into contact with vinyl for an extended period of time, this may cause it to become discolored.

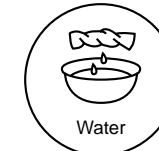

PIPES AND PLASTIC AREAS

- 1 Wipe the unit with a cloth that has been soaked in a mild detergent and then thoroughly wrung out.
 - 2 Next wipe the unit with a cloth that has been dampened with just water. * Make sure you thoroughly wring out the cloth first when cleaning the controller.
 - 3 Allow the unit to dry naturally.
- Never use benzene, thinners or alcohol.

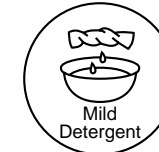

SEAT FABRIC

- 1 Wipe the seat fabric with a cloth that has been soaked in a weak mild detergent solution and then thoroughly wrung out.
- 2 Use a weak mild detergent to brush on to areas where the seat fabric has become particularly soiled. Be careful not to brush the fabric too much as this may cause damage.
- 3 Next wipe the fabric with a cloth that has been dampened with just water.
- 4 Allow the fabric to dry naturally.

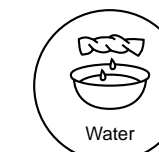

CAUTION

- Always remove the power plug from the power socket when cleaning the unit. Take care to dry your hands thoroughly before attempting to plug the power plug back into the power socket when you have finished. Failure to do so may lead to electric shock or burns.

TROUBLESHOOTING

Before requesting service for this unit, check the table below for the possible cause of the problem. Some simple checks or minor adjustment on your part may eliminate the problem and restore proper operation. If you are in doubt about some of the check points, or if the remedies indicated in the chart do not solve the problem, call us at 1-800-338-0552 to locate the servicer near to you.

Problem	Cause and Remedy
<p>Motor Noises</p> <ul style="list-style-type: none"> • The motor gets louder when it comes under load. • There is excessive noise during Tapping. (The noise is louder at the top of the unit.) • The motor sounds louder when adjusting massage intensity and width. • There is a rubbing sound produced by the massage heads rubbing on the seat fabric. • There is a rubbing sound produced by fabric rubbing on fabric. 	<p>▶ These sounds are perfectly normal and will not have any effect on the operation of the unit.</p>
<p>The massage heads stop during operation.</p>	<p>▶ <u>When the massage heads are raised or lowered, if they come into contact with a wall or other obstruction, in the interests of safety the massage heads may stop moving.</u> In such a situation, move the chair or remove the obstruction and start the massage again. If all markings and buttons on the controller start to flash, which is extremely unusual, turn off the power switch, wait for approximately 10 seconds and then turn the power switch on again.</p> <p>▶ <u>If excessive force is applied to the massage heads during operation, in the interests of safety the massage heads may stop moving.</u> If this occurs, raise your body slightly before restarting it. If all markings and buttons on the controller start to flash, which is extremely unusual, turn off the power switch, wait for approximately 10 seconds and then turn the power switch on again.</p>
<p>Nothing can be felt when using Tap A, Tap B or Vibration.</p>	<p>▶ If the massage heads are not touching your body then you will, of course, feel nothing. Therefore, please make sure that your body comes into close contact with the massage heads.</p>
<p>The massage heads do not come up to the shoulder or neck.</p>	<p>▶ The position of the shoulders is incorrect. (See Page 14)</p>

Problem	Cause and Remedy
<p>It is not possible to recline the unit. The legrest cannot be raised or lowered.</p>	<p>▶ If the unit encounters an obstacle or if excessive force is exerted on it during operation, in the interests of safety the unit will come to a stop. If all markings and buttons on the controller start to flash, which is extremely unusual, turn off the power switch, wait for approximately 10 seconds and then turn the power switch on again.</p>
<p>Even though I press the reclining button nothing appears to happen.</p>	<p>▶ When retracting the backrest, in the interests of safety, the massage heads move to the retracted position before the backrest starts to retract. Please hold down the button until the backrest is fully reclined.</p>
<p>The controller becomes warm.</p>	<p>▶ If the unit is used continuously for an extended period of time it will naturally become warm. If the controller becomes too hot, immediately stop using the unit and return it for inspection or repair to the place that you bought it.</p>
<p>The unit will not operate at all.</p> <ul style="list-style-type: none"> • Upper body (neck to lower back) massage. • Leg massage. 	<p>▶</p> <ul style="list-style-type: none"> • The power cord has been disconnected. (See Page 11) • The power switch on the unit has not been turned on. (See Page 11) • After pressing ⏻ button, the program button or the manual operation selection button has not been pushed. (See Pages 14–17) <p>▶ The power cord has been disconnected.</p>
<p>The length of the programs selected in programmed operation varies.</p>	<p>▶</p> <ul style="list-style-type: none"> • When using the massage lounger in programmed operation, when the program is finished movement automatically stops. (Although programmed operation lasts for approximately 15 minutes (12–17 minutes), this will vary according to the shoulder position and program selected, whether or not tapping is on or off, and the weight of the person using the unit.)
<p>The unit has been damaged.</p>	<p>▶ Unplug AC cord from outlet immediately and have massage lounger serviced.</p>
<p>The power cord or power plug is abnormally hot.</p>	<p>▶ Unplug AC cord from outlet immediately and have massage lounger serviced.</p>

SPECIFICATIONS (EP1061)

Power Supply: 120V AC, 60Hz
Power Consumption: 160W (Approx. 5W in Standby mode with the controller turned off or when the unit is turned off.)

Upper Body Massage

Massage Area (Up-Down): Approx. 27.6in. (70cm)
Massage Area (Left-Right): Distance between Massage Heads during Operation
Approx. 2.4 – 5.9in. (6 – 15cm)
Massage Area (Forward-Back): 2.2in. (5.5cm)
Massage Cycle:
Shiatsu: Approx. 12 cycles/min.
Swedish: Approx. 11 cycles/min.
Knead: Approx. 12 cycles/min.
Vibration: Approx. 3,000 – 3,600 cycles/min.
Tap A: Approx. 50 – 3,600 cycles/min.
Tap B: Approx. 200 – 300 cycles/min.
Whole Body Roll: Approx. 2 cycles/min.
(Approx. 35 sec./cycle)
Regional Roll: Approx. 6 – 10 cycles/min.
(Approx. 6 – 10 sec./cycle)

Leg Massage

Roller speed:
Fast: Approx. 60 cycles/min.
Slow: Approx. 50 cycles/min.

Reclining Angle:
Backrest: Approx. 120° – 170°
Legrest: Approx. 0° – 85°

Automatic Shut-Off: Approx. 15 min. for both upper body and legs (15 – 17min.)

Dimensions:
When not reclined. (H × W × D) 41.3 × 31.5 × 41.3in. (105 × 80 × 105cm)
When reclined. (H × W × D) 23.6 × 31.5 × 65in. (60 × 80 × 165cm)

Weight: 128 lbs. (58kg)

Maximum user weight: 264 lbs. (120kg)

SPECIFICATIONS (EP1060)

Power Supply: 120V AC, 60Hz
Power Consumption: 135W (Approx. 5W in Standby mode with the controller turned off or when the unit is turned off.)

Upper Body Massage

Massage Area (Up-Down): Approx. 27.6in. (70cm)
Massage Area (Left-Right): Distance between Massage Heads during Operation
Approx. 2.4 – 5.9in. (6 – 15cm)
Massage Area (Forward-Back): 2.2in. (5.5cm)
Massage Cycle:
Shiatsu: Approx. 12 cycles/min.
Swedish: Approx. 11 cycles/min.
Knead: Approx. 12 cycles/min.
Vibration: Approx. 3,000 – 3,600 cycles/min.
Tap A: Approx. 50 – 3,600 cycles/min.
Tap B: Approx. 200 – 300 cycles/min.
Whole Body Roll: Approx. 2 cycles/min.
(Approx. 35 sec./cycle)
Regional Roll: Approx. 6 – 10 cycles/min.
(Approx. 6 – 10 sec./cycle)

Leg Massage

Vibration:
Strong: Approx. 3,000 cycles/min.
Weak: Approx. 2,500 cycles/min.

Reclining Angle:
Backrest: Approx. 120° – 170°
Legrest: Approx. 0° – 85°

Automatic Shut-Off: Approx. 15 min. for both upper body and legs (15 – 17min.)

Dimensions:
When not reclined. (H × W × D) 41.3 × 31.5 × 41.3in. (105 × 80 × 105cm)
When reclined. (H × W × D) 23.6 × 31.5 × 67in. (60 × 80 × 170cm)

Weight: 117 lbs. (53kg)

Maximum user weight: 264 lbs. (120kg)

Gracias por haber adquirido el sillón de masaje Swede-Atsu™ Panasonic modelo EP1060/EP1061. Lea atentamente este manual para obtener un rendimiento y una seguridad óptimos.

INSTRUCCIONES DE SEGURIDAD

Es muy importante observar siempre las precauciones básicas durante el uso de instrumentos eléctricos, entre las cuales se incluyen las siguientes.

Asegúrese de leer todas las instrucciones antes de utilizar el sillón de masaje doméstico.

PELIGRO – Riesgo de descargas eléctricas:

1. Desconecte siempre la unidad inmediatamente después de su uso.
2. Desconecte siempre la unidad antes de su limpieza.

ADVERTENCIAS – Riesgo de quemaduras, incendios, descargas eléctricas o daños a otras personas:

1. Inserte el enchufe completamente en la toma a fin de reducir el riesgo de cortocircuitos o incendios.
2. No descuide la unidad durante el tiempo que esté conectada. Desconéctela siempre una vez finalice su uso.
3. La supervisión cercana y continua se hará necesaria siempre que usen la unidad personas limitadas en su capacidad de movimiento o comunicación.
4. Use el sillón únicamente para el propósito descrito en estas instrucciones.
5. No ponerse de pie sobre la unidad.
6. No utilice otros accesorios distintos a los recomendados por el fabricante.
7. Esta unidad no debe ser utilizada por los niños. Mantenga a los niños alejados del sillón. Coloque siempre el respaldo del sillón de nuevo en posición vertical y plegar por completo el reposapiernas a fin de evitar accidentes. Asegúrese de que la zona se encuentra despejada al plegar el reposapiernas.
8. Nunca ponga la unidad en funcionamiento si hay un cable o enchufe eléctrico defectuosos. Si la unidad no funciona correctamente, se ha caído, dañado o sumergido en agua, llévela al centro de asistencia autorizado más próximo.
9. Levante siempre el cojín central para comprobar que el tapizado de la unidad no ha sufrido rasgaduras antes de su uso. Inspeccione además otras áreas para asegurarse de que el tapizado se encuentra en perfecto estado. En caso de descubrir cualquier rasgadura, independientemente de su tamaño, deberá interrumpir el uso del sillón, desconectarlo y llevarlo a un centro de asistencia autorizado para su reparación.
10. Mantenga los cables de alimentación alejados de superficies expuestas al calor. Evite cualquier tipo de suciedad o humedad en el enchufe. No coloque la unidad sobre utensilios de calefacción como por ejemplo alfombras eléctricas, etc.
11. Nunca cubra las salidas de ventilación durante el funcionamiento y asegúrese de que estén libres de pelusa o suciedad.
12. No vierta o inserte nada en las aberturas de la unidad.
13. No use la unidad en cuartos de baño u otros espacios húmedos ya que existe posibilidad de descargas eléctricas o mal funcionamiento de la unidad. Evite derramar agua u otro líquido sobre el mando de control.
14. No utilice la unidad a la intemperie.
15. No use la unidad en lugares donde se usen productos que contengan aerosoles o donde se utilice oxígeno.
16. Cuando desenchufe la unidad, apague primero todos los controles antes de extraer el enchufe de la toma de alimentación. No utilice transformadores con la unidad ya que podría originar fallos en el funcionamiento o descargas eléctricas.
17. Conecte esta unidad a una toma de alimentación que garantice la puesta a tierra adecuadamente. Consulte las instrucciones referentes a la puesta a tierra.
18. Con el fin de evitar descargas eléctricas o cualquier tipo de daños, no abra o desmonte la unidad ya que contiene piezas delicadas.

CONSERVE ESTAS INSTRUCCIONES

PRECAUCIONES DE SEGURIDAD

ADVERTENCIA: Para evitar el riesgo de lesionarse, siga estas precauciones.

1. Las mujeres embarazadas, personas enfermas, en baja forma física o bajo tratamiento médico y las personas que sufran dolores de espalda, cuello, hombros o de cadera deberán consultar a su médico antes de usar la unidad. Si lleva un marcapasos, desfibrilador u otro tipo de dispositivo médico, consulte con el fabricante del dispositivo antes del uso de esta unidad. Su traumatólogo puede ayudarle a obtener este tipo de información.
2. Siéntese lentamente después de comprobar la posición de las cabezas de masaje. No ponga nunca ninguna parte de su cuerpo entre las cabezas de masaje ya que la acción de aprisionamiento de las mismas podría provocarle lesiones. No ponga nunca sus dedos o sus pies en la separación entre el respaldo y el asiento, el respaldo y los apoyabrazos, el asiento y la cubierta bajo los apoyabrazos, o la separación entre el reposapiernas y el reposapiés. No ponga sus dedos ni ninguna parte de su cuerpo en la sección mecánica del reposapiernas situado debajo del asiento.
3. No utilice la unidad sobre la piel desnuda. Mientras los tejidos finos incrementan la efectividad, la exposición directa sobre la piel desnuda podría originar irritaciones. No utilice ningún accesorio duro sobre la cabeza, como por ejemplo accesorios para el pelo o similares, durante el uso de la unidad.
4. No use la unidad para masajear la cabeza, abdomen, codos o rodillas.
5. Verifique siempre que la posición de los hombros sea la adecuada. Si no es la correcta, utilice el botón de ajuste de la posición del rodillo para el cuello para ajustarla correctamente (en la posición programada).
6. No exceda los 15 minutos en cada sesión de masaje de espalda. El exceso de masaje de los músculos puede resultar molesto; no utilice la unidad durante más de 5 minutos la primera vez. Podrá aumentar gradualmente la duración y la extensión del masaje según se vaya acostumbrando. No masajee una zona durante más de 5 minutos seguidos. Para evitar el exceso en el masaje, no sobrepase los 15 minutos en cada sesión. Después de 15 minutos aproximadamente, los rodillos de masaje se recogen deteniendo su movimiento.
7. Si comenzara a sentirse mal o a resultarle dolorosos los movimientos durante la sesión, interrumpa inmediatamente el masaje. Si la presión del masaje resulta demasiado fuerte durante la sesión, es posible detener los rodillos de masaje en cualquier momento simplemente pulsando el botón de parada.
8. Nunca se quede dormido durante la sesión. No use el sillón de masaje después de tomar bebidas alcohólicas.
9. Nunca se siente sobre el respaldo reclinado, ni al revés con las piernas sobre el reposacabezas. No se siente sobre el reposapiernas, de lo contrario la unidad podría volcar.
10. No permita a los niños o animales domésticos jugar alrededor de la unidad, especialmente durante su funcionamiento.
11. No desenchufe ni apague la unidad durante su funcionamiento. Desenchufe inmediatamente la unidad si se produce un corte en la alimentación eléctrica.
12. A las personas que intentan darse un masaje por primera vez se les recomienda empezar un programa de masaje suave. El masaje "shiatsu" es muy fuerte, por lo que deberá ser disfrutado cuando uno se hay acostumbrado a la silla.

PRECAUCIONES PARA EL FUNCIONAMIENTO

ADVERTENCIA: Para evitar dañar el asiento, siga estas precauciones:

1. El asiento está diseñado para soportar un peso máximo de 264lbs (120kg). Exceder el peso máximo puede causar el daño permanente del mecanismo de masaje y/o de otros componentes de la unidad. El fabricante no se responsabiliza de los daños originados por un mal uso y por tanto no quedan cubiertos por la garantía.
2. No se siente nunca sobre el mando de control ni permita que éste se caiga. No tire del cable del mando de control ni del cable de la red. Tenga cuidado para que el cable del mando de control no quede atrapado entre el apoyabrazos y el respaldo del asiento.
3. No trate el asiento con brusquedad, evitando volcarlo de lado, dándolo la vuelta o subiéndose encima de él.
4. Trate el tapizado con delicadeza.
 - Mantenga cualquier objeto afilado o punzante lejos del tapizado del asiento. Evite la caída de cenizas y de cigarrillos o cerillas encendidos sobre el asiento.
 - La exposición a la luz solar directa puede desteñir o causar cambios en el color del tapizado.
5. Si el sillón de masaje funciona mal, apáguelo inmediatamente y llévelo a un centro de servicio autorizado para que se lo revisen.
6. No intente reparar el sillón de masaje por su propia cuenta.
7. No accione ningún interruptor con insistencia. Tal acción puede ser la causa de que el interruptor funcione mal.
8. El sillón de masaje emite algunos ruidos durante el funcionamiento. Esto se debe a su estructura y es completamente normal.
9. Asegúrese de que no haya ningún obstáculo detrás del asiento antes de reclinarlo. El asiento se puede reclinar con un ángulo máximo de 170°. Si el respaldo golpea contra una pared o una columna, el sillón podrá funcionar mal. Asegúrese de dejar siempre un espacio amplio detrás del sillón. Reclínelo lentamente para evitar que entre en contacto con un obstáculo.
10. Cuando se aplique una presión excesiva a las cabezas de masaje, éstas podrán detenerse con fines de seguridad. Cuando las cabezas se desplazan hacia arriba, el peso del cuerpo puede detener su movimiento. En este caso, levántese ligeramente para permitir que suban las cabezas de masaje.
11. Después de cada masaje, deslice el interruptor de la alimentación, que se encuentra situado en la parte posterior del asiento, hacia la posición "off", y ponga el interruptor de bloqueo en la posición "lock".
12. No utilice el sillón con alguna parte del cuerpo mojada.
13. No utilice el sillón de masaje en locales húmedos (sauna, piscina) o al aire libre.

CUIDADO DEL SILLÓN DE MASAJE

- Desenchufe siempre el sillón antes de limpiar.
- Si está sucio el tapizado, humedézcalo con jabón líquido y cepille la superficie. Frote luego con un paño humedecido en agua. Deje que el tapizado se seque naturalmente. Si se ensucian las partes de plástico, utilice agua templada con jabón líquido en un paño blando para limpiar la superficie.
- No utilice diluyente, bencina u otros productos de limpieza tipo disolvente. Los productos químicos pueden desteñir o estropear los materiales.

CONEXIÓN A TOMA DE TIERRA

- El producto debe ser conectado a tierra. Si funciona mal, la conexión a tierra proporciona el camino de menos resistencia a la corriente eléctrica, reduciéndose así el riesgo de poder recibir una descarga eléctrica.
- Este producto está equipado con un cable que dispone de un conductor y una clavija con conexión a tierra. La clavija debe conectarse en la toma de corriente apropiada que disponga de una conexión a tierra según todos los códigos y ordenanzas locales.

PELIGRO

- Una conexión mal hecha del conductor de conexión a tierra puede dar origen a descargas eléctricas. Póngase en contacto con un electricista cualificado si tiene alguna duda acerca de la conexión a tierra del producto. No modifique la clavija suministrada con el producto aunque ésta no pueda conectarse en la toma de corriente. Pida a un electricista cualificado que le instale una toma de corriente apropiada.
- Este producto ha sido diseñado para funcionar con una corriente nominal de 120 voltios, y tiene una clavija de conexión a tierra como la mostrada en la figura A. Asegúrese de que el producto esté conectado a una toma de corriente que tenga la misma configuración que la clavija. Con este producto no deberá utilizarse ningún adaptador.

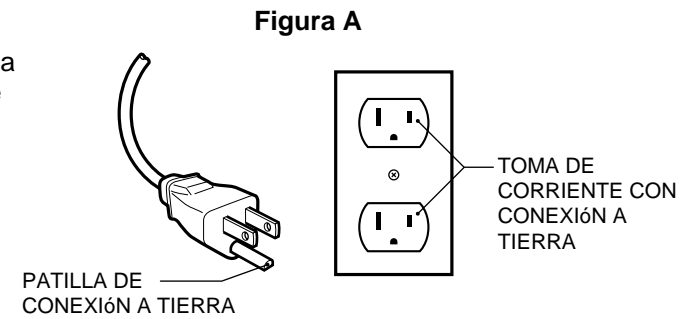

CÓMO MOVER EL ASIENTO

PRECAUCIÓN

No mueva el asiento mientras hay alguien sentado en él. Si no sigue este consejo, el asiento podrá volcarse y la persona podría lesionarse.

Utilice las ruedecitas para mover el asiento.

- No intente mover el asiento levantándolo desde la parte delantera (ilustración derecha). La forma correcta de mover el asiento consiste en poner un pie sobre una ruedecita y empujar hacia abajo por detrás del asiento (ilustración izquierda).
- Resulta más fácil mover el asiento si las cabezas de masaje han sido desplazadas hacia las posiciones de apoyo y el respaldo está inclinado.
- Mover el asiento puede marcar fácilmente las superficies de los suelos, por lo tanto, ponga una estera o trapo en el suelo y desplace el asiento lentamente.
- Antes de empujar el asiento hacia abajo, prepárese para manejar su peso y tenga mucho cuidado al desplazarlo.

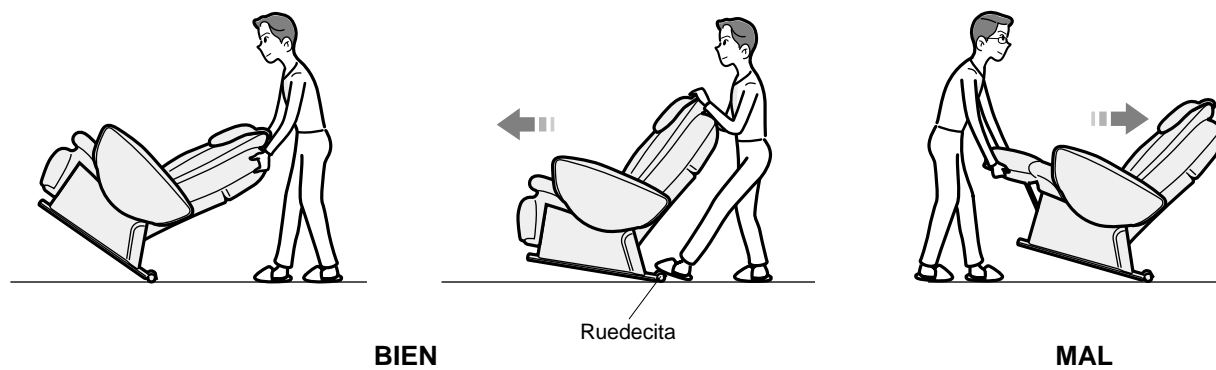

PARTES DE LA UNIDAD Y SUS FUNCIONES

ASIENTO

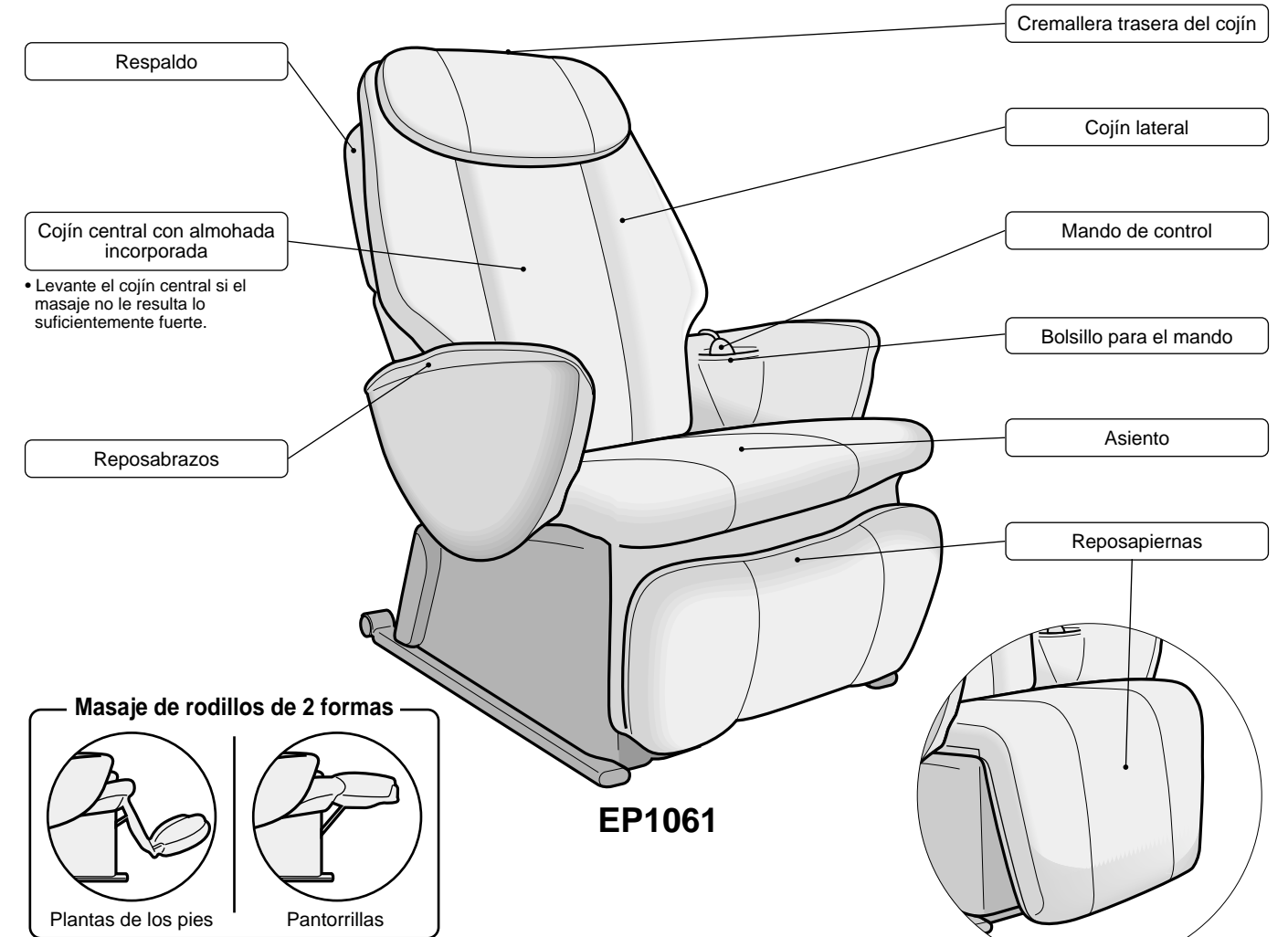

EP1061

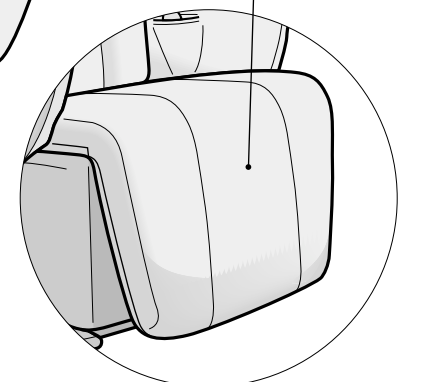

EP1060

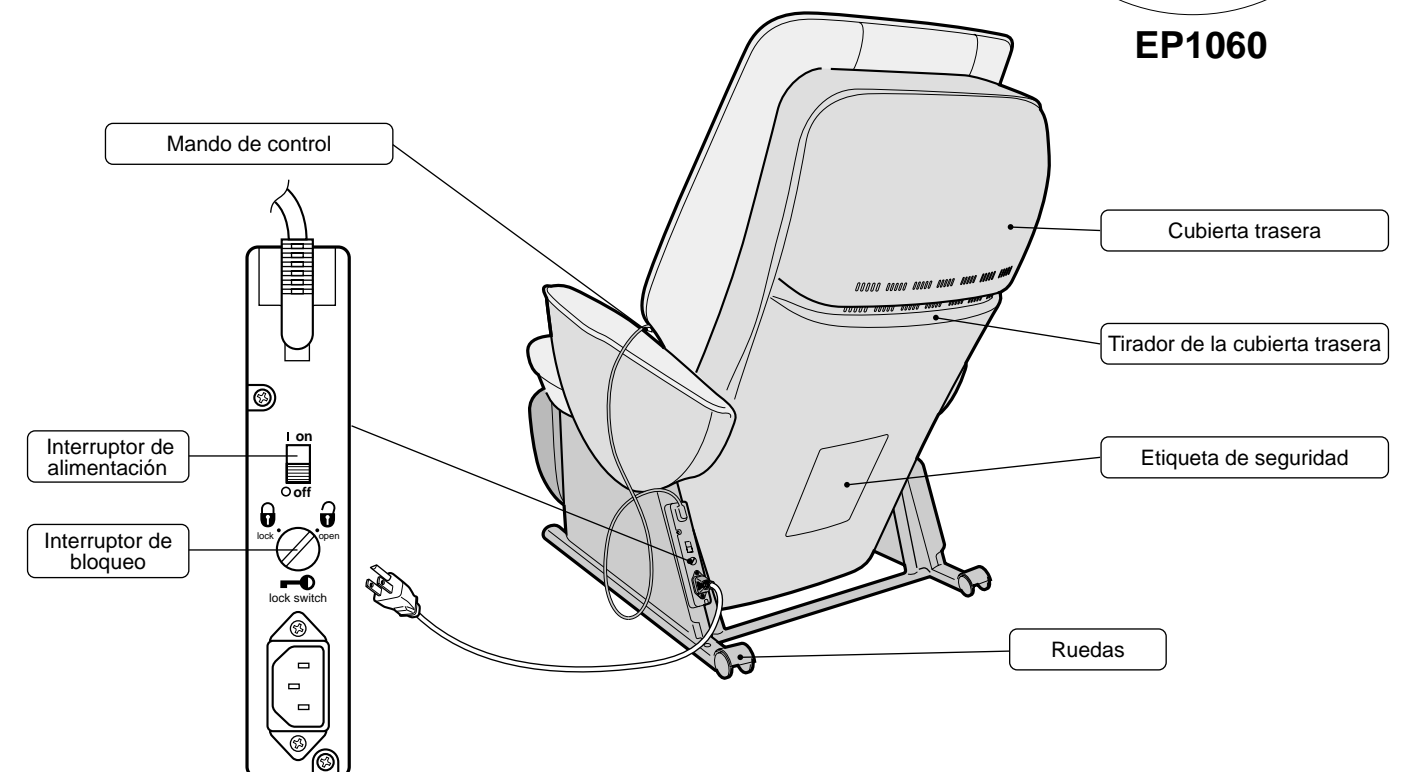

PARTES DE LA UNIDAD Y SUS FUNCIONES

MANDO DE CONTROL (EP1061)

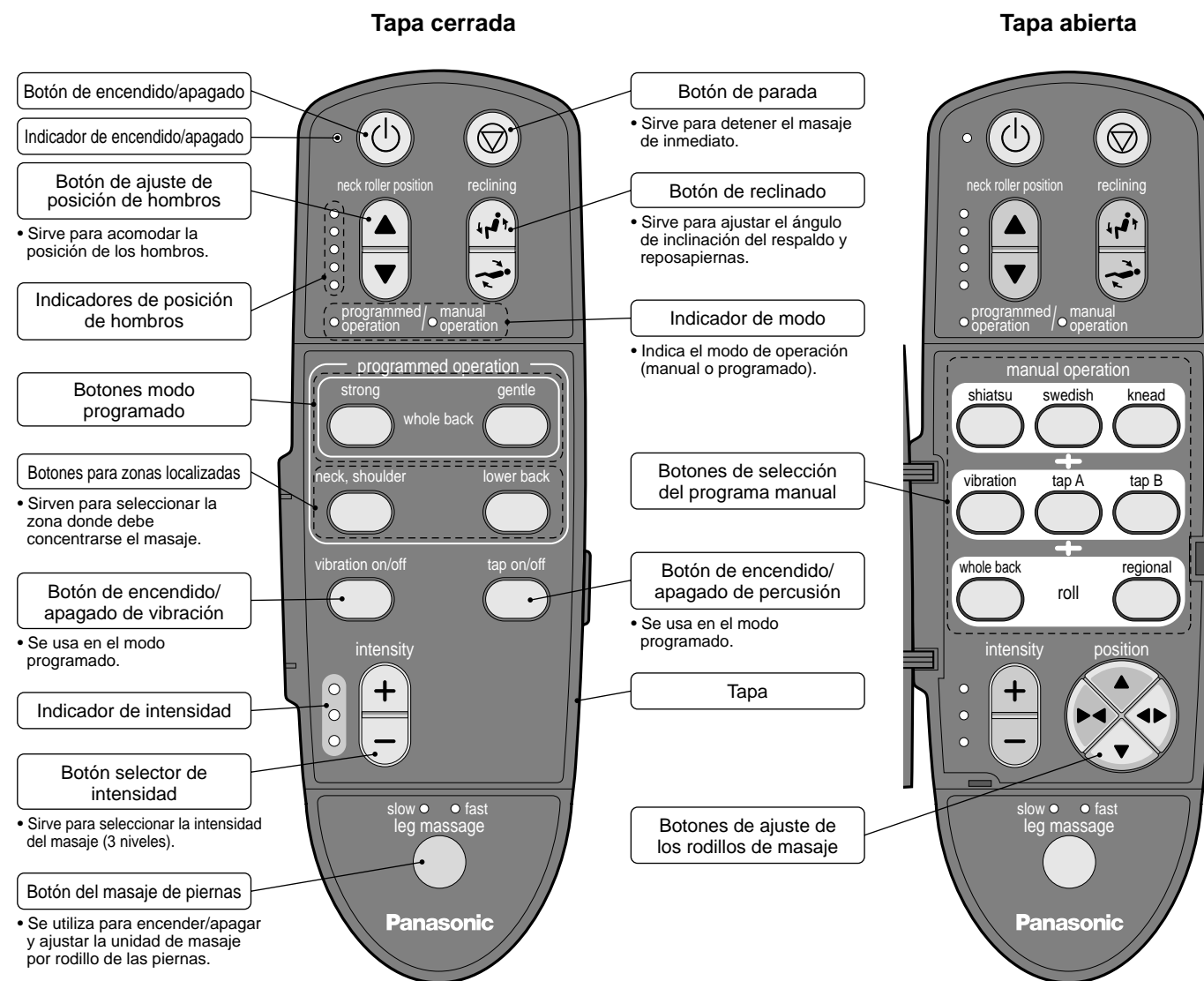

MANDO DE CONTROL (EP1060)

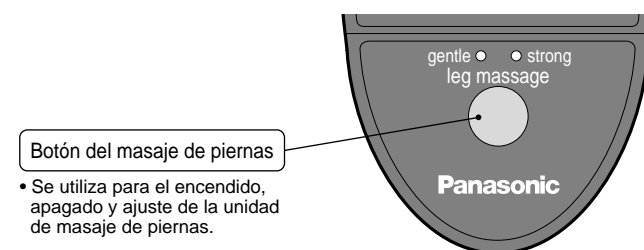

MONTAJE DEL SILLÓN DE MASAJE

EMPLAZAMIENTO DE LA UNIDAD

PRECAUCIONES

- No utilice la unidad en lugares con humedad como por ejemplo el cuarto de baño, etc. para prevenir las descargas eléctricas u otros accidentes.
- Coloque la unidad en una superficie completamente plana. De lo contrario el sillón podría volcar.

Garantice espacio suficiente para abatir el asiento

- Serán necesarios unos 16in. (40 cm) aproximadamente por detrás y al menos 16in. (40 cm) por delante de la unidad.

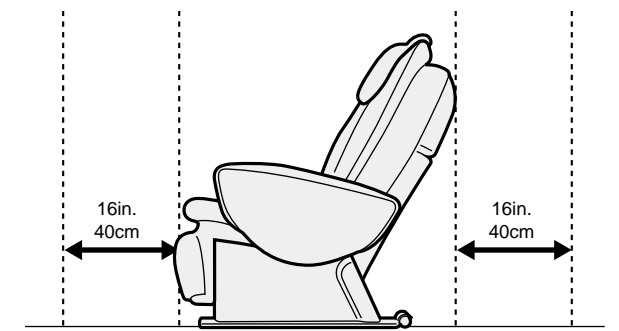

Lugares que deben evitarse

- No exponga la unidad a la luz solar o en lugares expuestos a altas temperaturas, por ej., frente a la calefacción ya que podría causar decoloración o endurecimiento de la piel sintética.

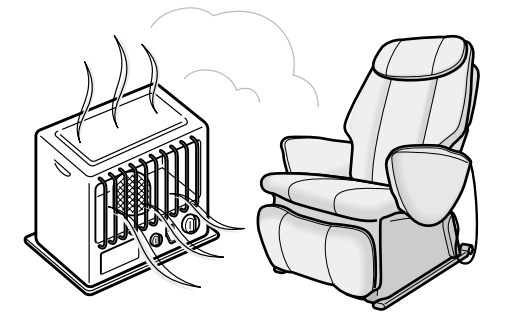

USO DEL SILLÓN DE MASAJES — INTRODUCCIÓN

• A continuación describimos el modo de uso general del sillón de masaje. Para obtener mayor detalle, consulte las páginas indicadas.

1. Tras realizar las comprobaciones de seguridad, encienda la unidad (ver pág. 37)

- 1 Conecte el enchufe de alimentación a la toma de corriente.
- 2 Gire el interruptor de bloqueo a su posición desbloqueada (Open).
- 3 Encienda el interruptor de alimentación situado en la parte posterior de la unidad.

- Realice siempre las siguientes comprobaciones antes de usar la unidad.
 - Compruebe que no hay personas, animales u obstáculos alrededor de la unidad.
 - Compruebe que no existen rasgaduras en el tejido.

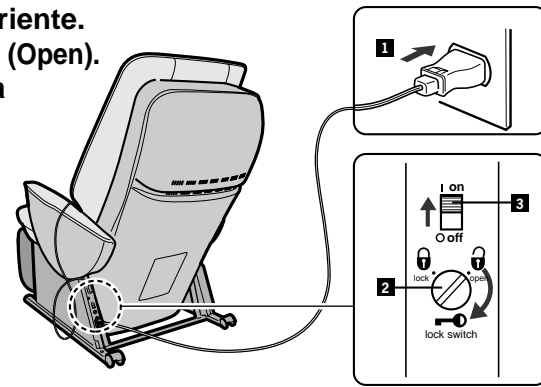

2. Pulse el botón

- Al pulsar el botón , parpadearán los botones del modo programado y de masaje de piernas. Si la tapa del mando está abierta, también parpadearán los botones de selección del modo manual.

3. Seleccione el programa o movimiento deseado en el modo manual (ver pág. 40)

Modo programado

- Ideal para personas que sienten la fatiga en todo el cuerpo.
- Ideal para personas que simplemente desean probar el sillón de masajes.

- 1 Seleccione el programa deseado.
- 2 Pulse los botones Cuello/Hombros o Zona lumbar si desea localizar el masaje sobre una zona en particular.
- 3 El sillón se reclinará hasta el ángulo óptimo para realizar el masaje. La sesión comenzará y continuará hasta alcanzar el final del programa seleccionado, en cuyo momento se detendrá automáticamente el masaje.

Modo manual

- Sirve para seleccionar un movimiento de masaje o una zona en particular.
- Ideal para aquellas personas que deseen ajustar el movimiento y la zona durante el curso del masaje.
- Ideal para aquellas personas que deseen un masaje más prolongado en los hombros al final del programa.

- 1 Abra la tapa del mando de control y seleccione el masaje deseado.
- 2 El asiento se reclinará automáticamente a la posición óptima de masaje.
- 3 Ajuste la posición e intensidad de los rodillos de masajes.
- 4 Pulse el botón  para realizar el masaje.



4. Ajuste el ángulo del respaldo y del reposapiernas (ver pág. 39)

- Ajuste el ángulo del respaldo y del reposapiernas hasta la posición más confortable.

- Al levantar el respaldo, los rodillos de masaje se recogen por motivos de seguridad, lo cual produce una pequeña demora hasta que el respaldo comienza realmente a levantarse. Por lo tanto, mantenga pulsado el botón de reclinado mientras el respaldo alcanza la posición vertical.

Si se aplica una presión excesiva sobre los rodillos de masaje durante el masaje de la parte superior del cuerpo, por motivos de seguridad los rodillos detendrán su movimiento. Si se da el caso, incorpórese ligeramente antes de volver a iniciar el masaje. (Esto ocurrirá con mayor probabilidad con aquellas personas cuyo peso exceda los 220 lb.) Si el mecanismo de masaje se detiene (o si todos los indicadores y botones del mando de control comienzan a parpadear), apague el interruptor de alimentación, espere aprox. 10 segundos y enciéndalo de nuevo.

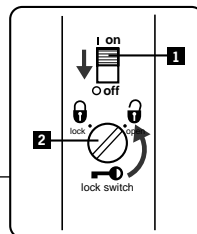

5. Apague la unidad tras finalizar el masaje (ver página 46)

- 1 Apague el interruptor de alimentación (posición Off).
- 2 Gire el interruptor de bloqueo a su posición bloqueada (lock).
- 3 Desenchufe el cable de alimentación eléctrica.

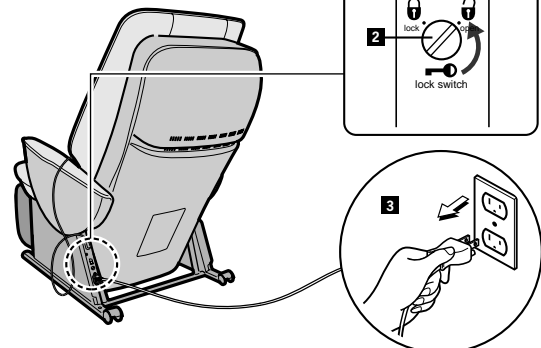

ANTES DEL USO DE LA UNIDAD

TRAS COMPROBAR EL ÁREA CIRCUNDANTE, ENCIENDA LA UNIDAD

1. Compruebe el área que rodea al sillón

- 1 Verifique que no hay nada detrás de la unidad.
- 2 Compruebe que hay suficiente espacio para reclinar la unidad.
 - Por motivos de seguridad, la unidad se detendrá si tropieza con algo al reclinarsse.

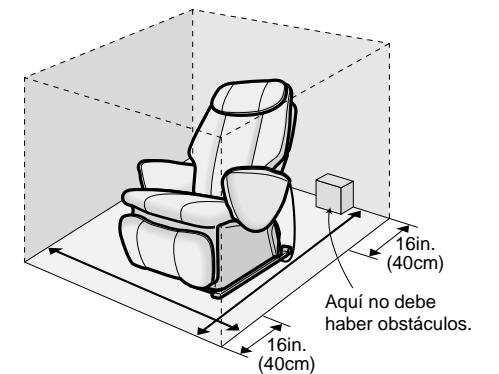

2. Compruebe la unidad

- 1 Levante la almohada y el cojín central para verificar que no existe ninguna rasgadura en la funda del cojín, etc.
- 2 Compruebe que el enchufe no ha resultado dañado ni tiene suciedad.

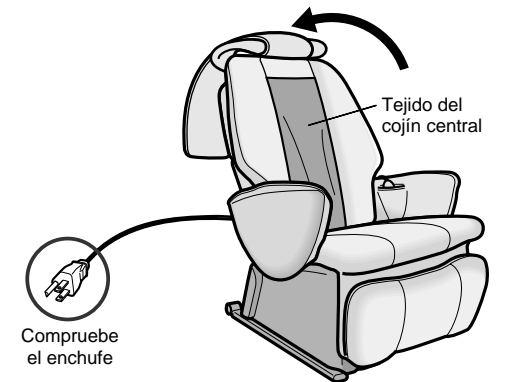

3. Encienda la unidad

- 1 Conecte el enchufe de alimentación a la toma de corriente.
- 2 Gire el interruptor de bloqueo a su posición desbloqueada (Open).
- 3 Encienda el interruptor de alimentación situado en la parte posterior de la unidad.

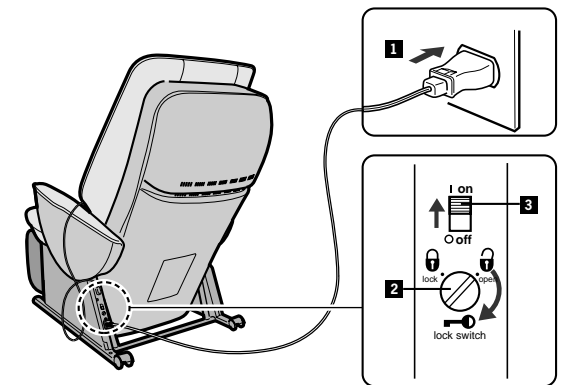

Cuando enchufe la unidad, asegúrese de que el cable de alimentación pueda moverse un mínimo de 4in. (10 cm), es decir, que no quede completamente tirante.

NOTA:

Tenga cuidado para no pellizcar el cable debajo de los bastidores para las piernas del asiento o con ningún otro objeto.

Después de cada uso

- Asegúrese de poner el interruptor de la alimentación en "off".
- Para impedir que los niños utilicen esta unidad, bloquee el interruptor de la alimentación moviendo el interruptor de bloqueo del funcionamiento a la posición "lock".
- Como medida de precaución adicional, desenchufe el cable de la alimentación de la toma de corriente después de cada uso del sillón de masaje.

NOTA:

El interruptor de bloqueo del funcionamiento impide que la unidad sea encendida cuando está situado en la posición "lock".

AJUSTE DEL ASIENTO

ANTES DE SENTARSE

PRECAUCIONES

• Siéntese despacio tras comprobar la posición de los rodillos de masaje.

No sobrepase el peso máximo del usuario de 264lbs.(120 kg.) Antes de sentarse, deberá comprobar primero la posición de las cabezas de masaje con sus manos porque, si no lo hace, las cabezas de masaje podrán causar lesiones o que la unidad funcione mal.

- Los rodillos de masaje se encuentran normalmente recogidos (a la izquierda y a la derecha de la parte inferior del respaldo).
- No se siente si los rodillos de masaje no se encuentran recogidos. En ese caso, pulse el botón dos veces para recoger los rodillos de masaje a la posición adecuada. (Si se había pulsado el botón de parada  durante el masaje, los rodillos de masaje no se encontrarán recogidos.)
- No se siente sobre el mando de control ya que podría presionar el botón de inclinación provocando que el asiento se recline automáticamente.

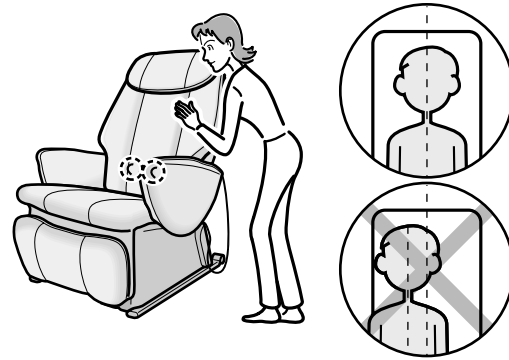

Siéntese siempre con el reposapiernas bajado.

- Si se sienta con el reposapiernas elevado, podría plegarse inesperadamente y causarle lesiones.
- Si el reposapiernas está levantado, pulse el botón para descenderlo antes de sentarse. 

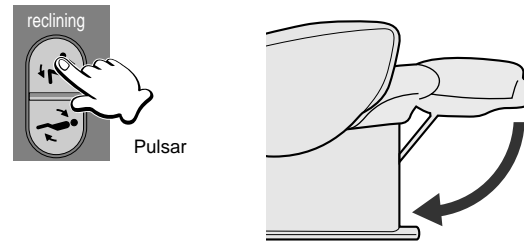

ADVERTENCIA:

Para evitar el peligro de lesionarse, no ponga sus dedos o ninguna parte de su cuerpo en la sección mecánica del reposapiernas.

COLOCACIÓN DEL COJÍN

- Cuando el masaje no resulta lo suficientemente fuerte, levante el cojín y comience un nuevo masaje.



MASAJE EN LAS PLANTAS DE LOS PIES

- Para abrir el dispositivo de masaje de las piernas y dar un masaje en las plantas de los pies, sujete la parte superior de la otomana por ambos lados y sáquela alejándola de usted.

NOTA:

- NO se siente en el sillón de masaje ni se levante del mismo pisando el reposapiernas mientras éste está plegado hacia abajo. Quite siempre sus pies del sillón de masaje antes de levantarse.
- NO abra ni cierre el dispositivo de masaje de las piernas mientras reclina el asiento.



RECLINAR EL ASIENTO

NOTE:

Coloque el asiento a unos 16 in. (40 cm) de cualquier pared u obstáculo para dejar un espacio de inclinación adecuado.

1. Reclinar el asiento

- Mantenga pulsado el botón de inclinación para abatir el asiento y elevar el reposapiernas.
- Una vez extendidos tanto el respaldo como el reposapiernas hasta su límite, se oyen tres pitidos.
- Si se usa la unidad por primera vez, no recline el asiento completamente.

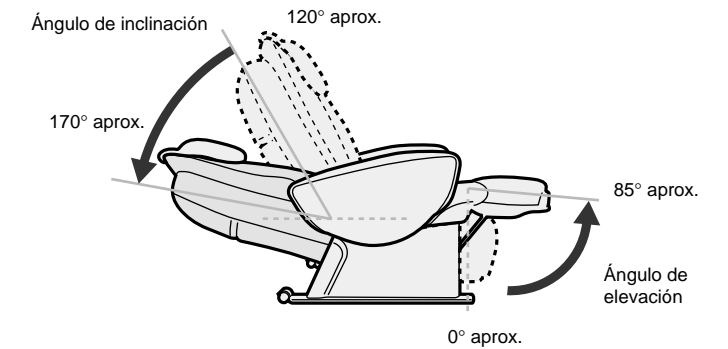
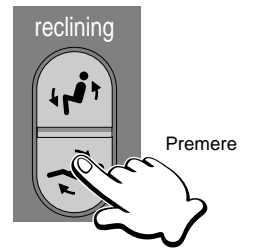

2. Levantar el respaldo

- Verifique que no hay ningún obstáculo detrás del asiento o bajo el reposapiernas.
- Mantenga pulsado el botón de reclinado para levantar el respaldo y bajar el reposapiernas.
- Cuando tanto el respaldo como el reposapiernas han alcanzado la posición inicial, se oyen tres pitidos.
- Al levantar el respaldo, los rodillos de masaje se recogen por motivos de seguridad, lo cual produce una pequeña demora hasta que el respaldo comienza realmente a levantarse. Por lo tanto, mantenga pulsado el botón de reclinado mientras el respaldo alcanza la posición vertical.

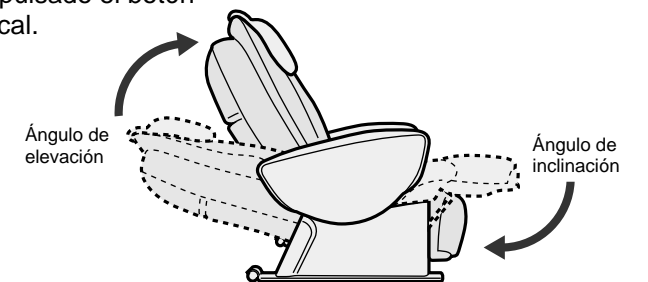
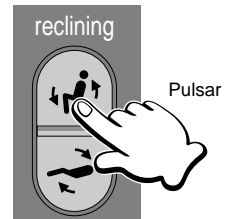

PRECAUCIÓN:

Para evitar lesiones, después de la utilización, coloque siempre el reposapiernas y el respaldo en sus posiciones de apoyo (reposapiernas bajado y respaldo subido). Asegúrese de que no haya ninguna persona o animal doméstico debajo del reposapiernas antes de bajarlo a su posición de apoyo.

ADVERTENCIA:

Para evitar el peligro de lesionarse, no ponga sus dedos o ninguna parte de su cuerpo en la sección mecánica del reposapiernas.

MODO PROGRAMADO

- Verifique que no se encuentra ningún niño o animal alrededor de la unidad antes de su uso.

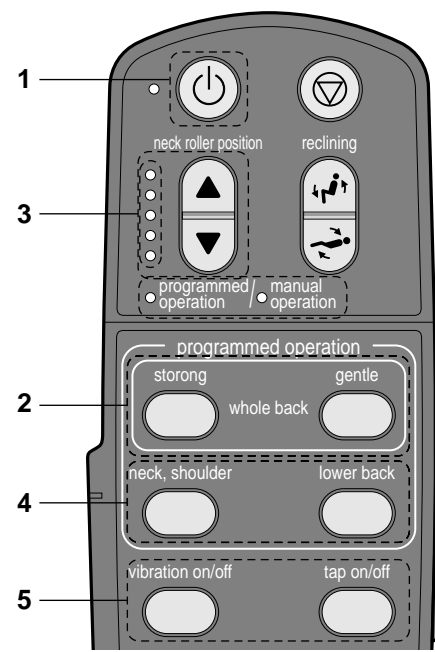

1. Pulse el botón

- El indicador de encendido/apagado se encenderá.
- Entonces puede seleccionar tanto la intensidad (fuerte o suave) del masaje o uno de los modos manuales seleccionables abriendo la tapa del mando de control.

2. Seleccione el programa deseado

- Consulte la página 47 para obtener más detalles acerca de estos programas.

Masaje intenso en toda la espalda

- La opción fuerte reproduce un masaje con movimientos similares al de amasar y un masaje Shiatsu destinado a relajar los músculos entumecidos.
- Este tipo de masaje resulta ideal para gente con los músculos de toda la espalda agarrados.

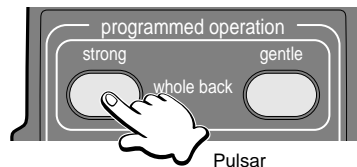

Masaje suave en toda la espalda

- La opción suave proporciona un masaje suave para ayudar al cuerpo a recuperarse.
- Este tipo de masaje resulta ideal para personas que se sienten agotadas.

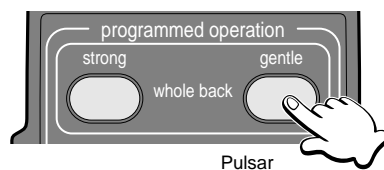

El programa seleccionado empezará

- Es posible cambiar el programa seleccionado y el movimiento deseado en mitad de la sesión.
- Con el modo programado, el masaje de piernas comienza al mismo tiempo. Es posible detener el masaje de piernas o modificar su intensidad durante el curso del programa. (Consulte la página 44.)
- Al levantar el respaldo, los rodillos de masaje se recogen por motivos de seguridad, lo cual produce una pequeña demora hasta que el respaldo comienza realmente a levantarse. Por lo tanto, mantenga pulsado el botón de reclinado mientras el respaldo alcanza la posición vertical.

El asiento se reclinará automáticamente a la posición de masaje

- Si el asiento ha excedido el ángulo de reclinado, se detendrá automáticamente.

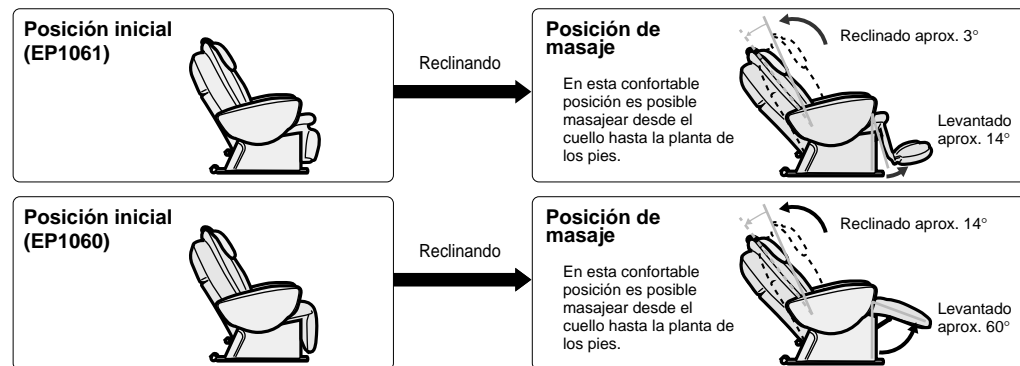

3. Ajuste la posición de los hombros

- Al comenzar el modo programado, el asiento se reclina automáticamente a la posición de masaje y los rodillos inician un masaje Shiatsu en la zona alrededor de los hombros. Mientras el indicador de posición de hombros está parpadeando (aprox. 20 segundos), use el botón de ajuste de posición de hombros a fin de posicionar los rodillos de masaje.

En la ilustración inferior se muestran las diferentes posiciones de ajuste de los rodillos.

- Es posible modificar la posición de los rodillos durante el masaje.
- Puesto que la posición de los hombros cambia al modificar el ángulo de inclinación durante el masaje, reajuste la posición de sus hombros siempre que modifique el ángulo de inclinación.

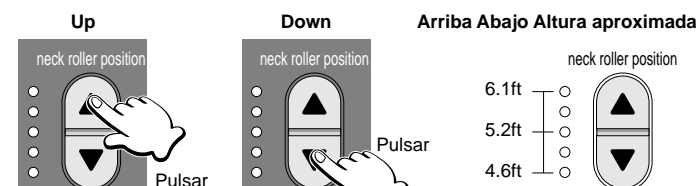

• 5 niveles de ajuste (aprox. 4in. de margen).

- Cuando el indicador de posición de hombros parpadea, ajuste la posición de los rodillos de masaje (rodillo superior) de modo que toquen suavemente los hombros.
- La posición de los hombros se puede ajustar en un margen de 4in. (10 cm).
- Si no resulta posible corregir el ajuste de la posición de hombros, deslice su cuerpo hacia abajo e intente ajustar otra vez.

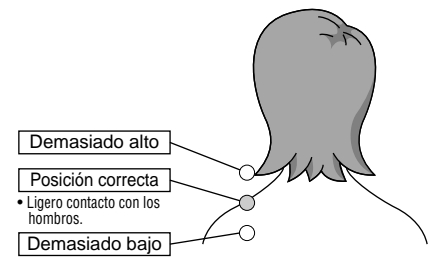

4. Seleccione una zona para el masaje localizado

- Consulte las páginas 47–49 para obtener más detalles con respecto a los programas.

Masajear cuello y hombros

- Pulse este botón para concentrar el masaje en cuello y hombros. (La zona lumbar y superior de la espalda también recibirán un suave masaje.)
- Para cancelar el proceso, pulse de nuevo el botón.

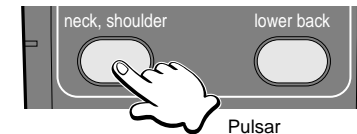

Masajear la zona lumbar

- Pulse este botón para concentrar el masaje en la zona lumbar. (El cuello y los hombros también recibirán un suave masaje.)
- Para cancelar el proceso, pulse de nuevo el botón.

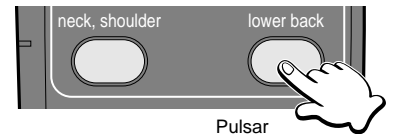

5. Quitar la vibración y percusión de los programas

Quitar la vibración del modo programado

- Pulse este botón para quitar la vibración del modo programado. (La vibración se sustituirá por un movimiento de amasamiento.)
- * Volver a pulsar el botón para reestablecer la vibración en el programa.

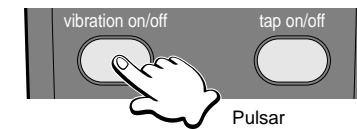

Quitar la percusión del modo programado

- Pulse este botón para quitar la percusión del modo programado. (La percusión se sustituirá por un movimiento de amasamiento.)
- * Volver a pulsar el botón para reestablecer la percusión en el programa.

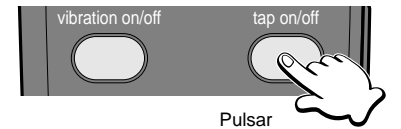

- Con las funciones de percusión B y vibración, los rodillos de masaje deben de estar en contacto con el cuerpo, de lo contrario no notará nada. Antes de sentarse verifique siempre que la unidad no se encuentra en funcionamiento.

6. Ajustar la intensidad del masaje

- La intensidad del masaje se puede ajustar entre 3 niveles.
- Cuando los rodillos de masaje alcanzan su límite, se escuchará un pitido triple.

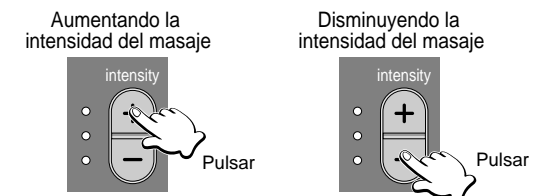

7. Parada automática con el modo programado

Una vez finalizado el programa seleccionado, la unidad se detendrá automáticamente. (Aunque la duración del modo programado es de 15 minutos aprox. (entre 12 y 17), esto variará de acuerdo con la posición de los hombros, del programa seleccionado, independientemente de si la percusión está activada, y del peso de la persona que está usando la unidad.)

- Los rodillos de masaje se desplazarán a la posición recogida y se detendrán.
- El indicador de encendido/apagado parpadeará aunque los rodillos se hayan detenido.
- Si desea iniciar otra sesión de masaje, pulse el botón .
- Es recomendable hacer una pausa de 10 minutos entre sesiones de masajes para permitir que el cuerpo descanse.

8. Detener el modo programado

- Pulsar el botón para detener el modo programado.
- El indicador de encendido/apagado continuará parpadeando hasta que los rodillos de masaje vuelvan a la posición recogida.

9. Detener el masaje de inmediato

- Pulsar el botón para detener de inmediato el funcionamiento programado.
- Inmediatamente se detendrán todos los movimientos.
- Los rodillos de masaje no se retirarán a la posición inicial, lo cual resulta incómodo y poco confortable.
- Pulse el botón dos veces a fin de devolver los rodillos de masaje a la posición recogida.

MODO MANUAL

MODO MANUAL EN LA PARTE SUPERIOR DEL CUERPO

- Verifique que no se encuentra ningún niño o animal alrededor de la unidad antes de su uso.

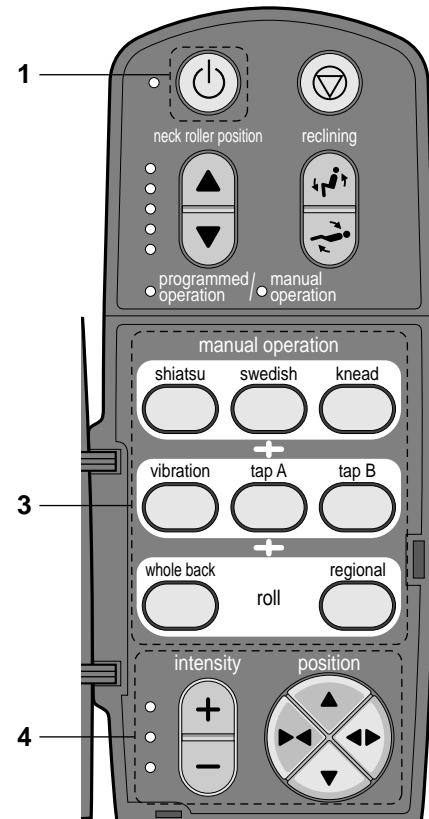

1. Pulse el botón

- El indicador de encendido/apagado se encenderá.
- Entonces se puede seleccionar tanto la intensidad (fuerte o suave) del masaje como uno de los ajustes manuales seleccionables abriendo la tapa del mando de control.

2. Abra la tapa del mando de control

- Todos los botones del funcionamiento manual comenzarán a parpadear.

3. Seleccione el tipo de masaje deseado

- Pulse el botón del masaje que desea. El botón se enciende.
- El asiento se reclina automáticamente a la posición óptima para el masaje.

Por ej. al seleccionar amasar.

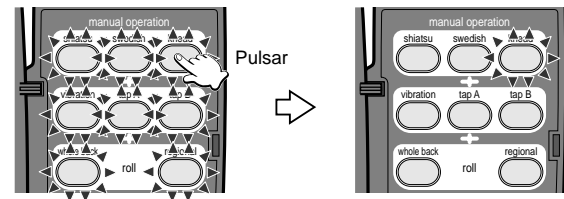

Combinación de masajes

- Es posible combinar los tipos de masajes.
- Sin embargo no resulta posible combinar los tipos de masaje dentro de la misma categoría.

Por ej. añadir Percusión B cuando Amasar está seleccionado.

Ej. 2: Añadir Rodamientos a la selección.

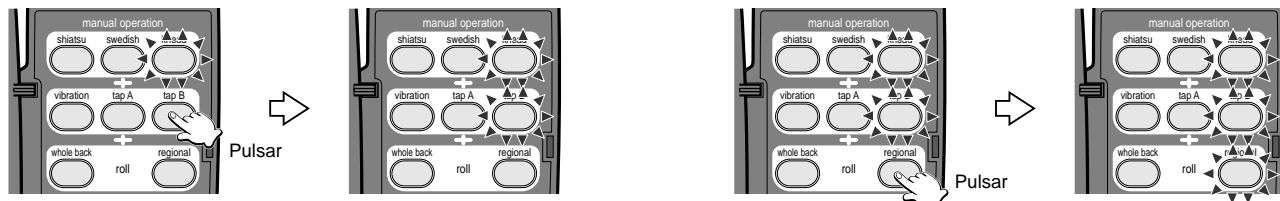

Ej. 3: Deseleccionar Rodamientos.

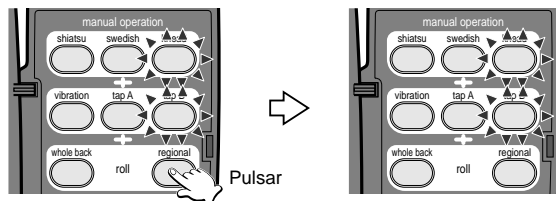

Cambiar de tipo de masaje

Ej. 1: Cambiar de tipo de masaje dentro de la misma categoría. (Cambiar a Shiatsu cuando está seleccionado Amasar.)

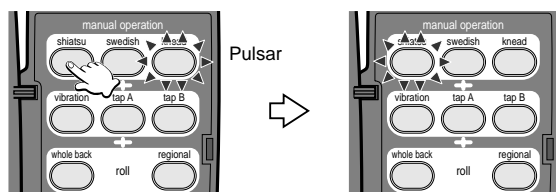

Ej. 2: Cambiar el tipo de masaje dentro de otra categoría. (Cambiar a Percusión B cuando está seleccionado Amasar.)

- Cuando Amasar está combinado con Percusión B, al deseleccionar Amasar, sólo continúa con Percusión.

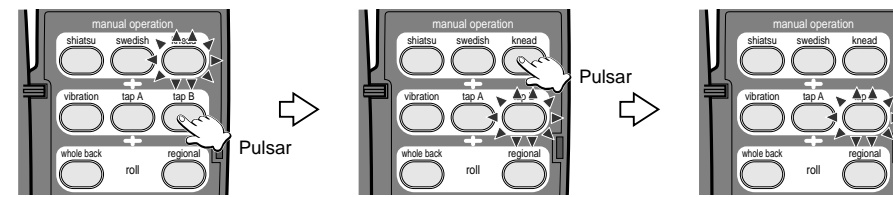

4. Ajuste las configuraciones de masaje manual

Ajustar la posición vertical de los rodillos de masaje

- Los rodillos de masaje se mueven ligeramente cada vez que se pulsa el botón. Si mantiene pulsado el botón, los rodillos de masaje continuarán moviéndose hasta soltar el botón. Cuando los rodillos de masaje alcanzan su límite, se oye un pitido triple.

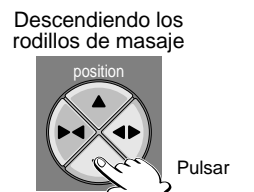

Ajustar la separación entre los rodillos de masaje

- Las opciones Vibración, Percusión, Shiatsu, Rodamientos de espalda completa y Rodamientos locales se pueden ajustar en 5 niveles mientras que la opción Sueco sólo tiene 3 niveles.

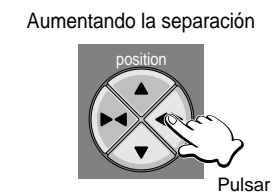

- El masaje sueco abarca toda la espalda, por lo tanto no es posible regular la separación de los rodillos.

- Los rodillos de masaje se mueven ligeramente cada vez que se pulsa el botón. Si mantiene pulsado el botón, los rodillos de masaje continuarán moviéndose hasta soltar el botón.

- Cuando los rodillos de masaje alcanzan su límite, se escuchará un pitido triple.

Ajustar la intensidad del masaje

- La intensidad del masaje se puede ajustar entre 3 niveles.
- Cuando los rodillos de masaje alcanzan su límite, se escuchará un pitido triple.



- La opción Rodamientos o la combinación de Rodamientos con otros masajes son de intensidad fuerte, por este motivo su ajuste se limita a los niveles medio y suave.

Rodamientos, Rodamientos + (Shiatsu, Percusión B, Percusión A, Vibración) Combinación... Suave/Medio
 Rodamientos + (Combinación Amasar, Sueco) Suave

- Para Percusión B, Sueco y Vibración, los rodillos de masaje deben estar en contacto con el cuerpo, de lo contrario no notará el movimiento.

5. Parada automática con el modo manual

- Un temporizador detendrá automáticamente la unidad aproximadamente 15 minutos (entre 15 y 17) después del comienzo de la sesión.

(Esto obedece a un motivo de seguridad que pretende evitar el uso excesivo.)

- Los rodillos de masaje se desplazarán a la posición recogida y se detendrán.
- El indicador de encendido/apagado parpadeará aunque los rodillos se hayan detenido.
- Si desea iniciar otra sesión de masaje, pulse el botón .
- Es recomendable hacer una pausa de 10 minutos entre sesiones de masajes para permitir que el cuerpo descanse.

6. Detener el modo manual

Pulse el botón para detener el modo manual.

- El indicador de encendido/apagado continuará parpadearo hasta que los rodillos de masaje vuelvan a la posición recogida.

MASAJE DE PIERNAS CON EL MODO MANUAL (EP1061)

- El dispositivo de masaje de las piernas tiene dos funciones. Cuando está subido funciona para dar masajes en las pantorrillas, y cuando está bajado para dar masajes en las plantas de los pies.

1. Pulse el botón

- Los botones de modo programado y masaje de piernas parpadearán.

2. Pulse el botón de masaje de piernas

- Se iniciará el masaje para las piernas.
- Se visualizará la velocidad del masaje.
- Durante el masaje se puede ajustar el ángulo de inclinación.

3. Ajuste de la intensidad del masaje

- La intensidad del masaje se puede ajustar en 2 etapas.

4. Parada automática del masaje de piernas

- Un temporizador detendrá automáticamente la unidad aproximadamente 15 minutos (entre 15 y 17) después del comienzo de la sesión.
- Si desea iniciar otra sesión de masaje, pulse el botón .

5. PARADA DEL MODO MANUAL

- Pulse el botón  para detener el masaje de piernas.

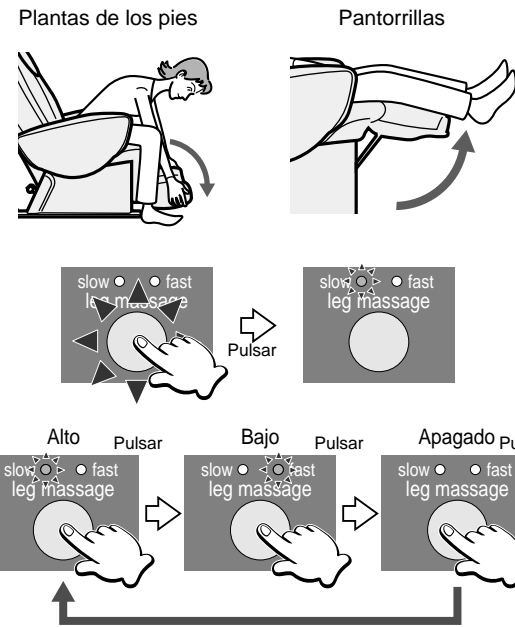

MASAJE DE PIERNAS CON EL MODO MANUAL (EP1060)

- Si sus pantorrillas no se encuentran en la posición correcta sobre el reposapiernas, posicione las piernas correctamente.

1. Pulse el botón

- Los botones de modo programado y masaje de piernas parpadearán.

2. Pulse el botón de masaje de piernas

- Empezará el masaje de vibración.
- La intensidad del masaje se visualizará.
- Durante el masaje se puede ajustar el ángulo de inclinación.

3. Ajuste de la intensidad del masaje

- La intensidad del masaje se puede ajustar en 2 etapas.

4. Parada automática del masaje de piernas

- Un temporizador detendrá automáticamente la unidad aproximadamente 15 minutos (entre 15 y 17) después del comienzo de la sesión.
- Si desea iniciar otra sesión de masaje, pulse el botón .

5. PARADA DEL MODO MANUAL

- Pulse el botón  para detener el masaje de piernas.

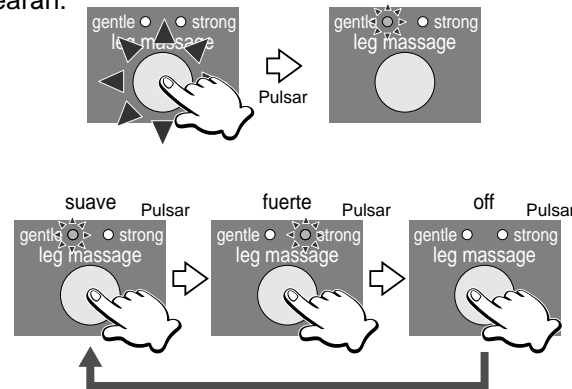

NOTA:

- (EP1061) NO se siente en el sillón de masaje ni se levante del mismo pisando el reposapiernas mientras éste está plegado hacia abajo. Quite siempre sus pies del sillón de masaje antes de levantarse.
- (EP1060/EP1061) Temporizador integrado para evitar el uso excesivo.
 - Gracias al temporizador integrado se evita el exceso de uso.
 - Durante el modo manual, el temporizador se detiene automáticamente después de 15 minutos (15-17).
 - * Si desea seguir usando la unidad, es recomendable hacer una pausa de 10 minutos entre masajes para permitir que el cuerpo se recupere.

DESPUÉS DE COMPLETAR EL MASAJE

DEVOLVER EL ASIENTO A LA POSICIÓN INICIAL

1. Verifique que no hay ningún obstáculo bajo el respaldo y el reposapiernas



2. Coloque el asiento en posición vertical

- Cuando se retorna el asiento a la posición vertical, puesto que se necesita algún tiempo hasta que los rodillos de masaje alcancen la posición retractada, mantenga presionado el botón de reclinado hasta que el asiento esté completamente vertical.

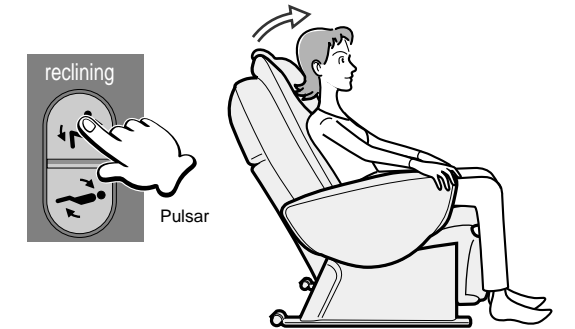

Cierre del dispositivo de masaje para las piernas.



3. Introduzca el mando de control en el bolsillo

- Evite ayudarse del bolsillo del mando para levantarse del sillón ya que el exceso de fuerza en el bolsillo puede desgarrarlo.

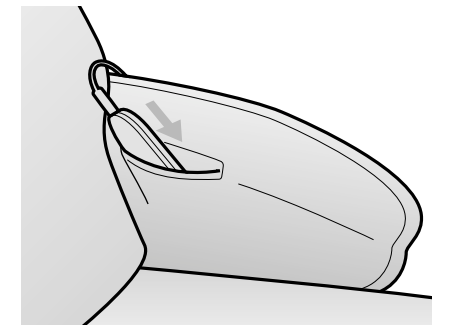

4. Devuelva el cojín central a su posición inicial

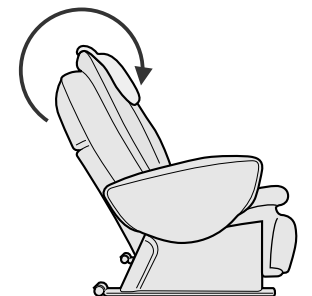

DESCONECTAR LA UNIDAD

1. Apague la unidad

- 1 Apague el interruptor de alimentación (posición Off).
- 2 Gire el interruptor de bloqueo a su posición bloqueada (lock).

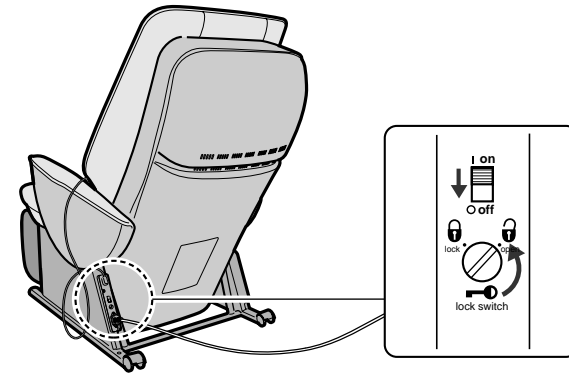

2. Desenchufe el cable de alimentación

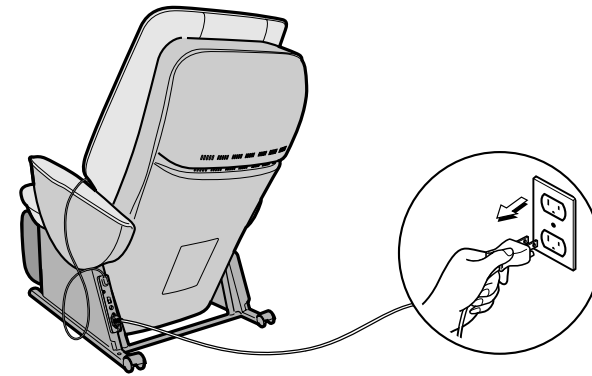

PRECAUCIONES

- Apague siempre el interruptor de alimentación (posición off) y gire el interruptor de bloqueo a su posición bloqueada (lock). De lo contrario podrían producirse accidentes si los niños juegan con la unidad.
- No tire del cable de alimentación para desenchufar la unidad de la red. Hágalo siempre cogiendo el enchufe. De lo contrario podrían producirse descargas eléctricas o cortocircuitos.
- Desenchufe siempre la unidad de la red cuando no la esté usando. De lo contrario puede producirse deterioro debido al polvo o la humedad, lo cual podría causar un cortocircuito desencadenando un incendio.

DETALLES DEL MODO PROGRAMADO

- En las ilustraciones siguientes se muestran los movimientos de forma esquemática.
- Cuando los programas llegan a su fin, la unidad se detiene automáticamente. (Aunque la duración del modo programado es de 15 minutos aprox. (entre 12 y 17), esto variará de acuerdo con la posición de los hombros, del programa seleccionado, independientemente de si la percusión está activada, y del peso de la persona que está usando la unidad.)

FUERTE

Parte superior del cuerpo

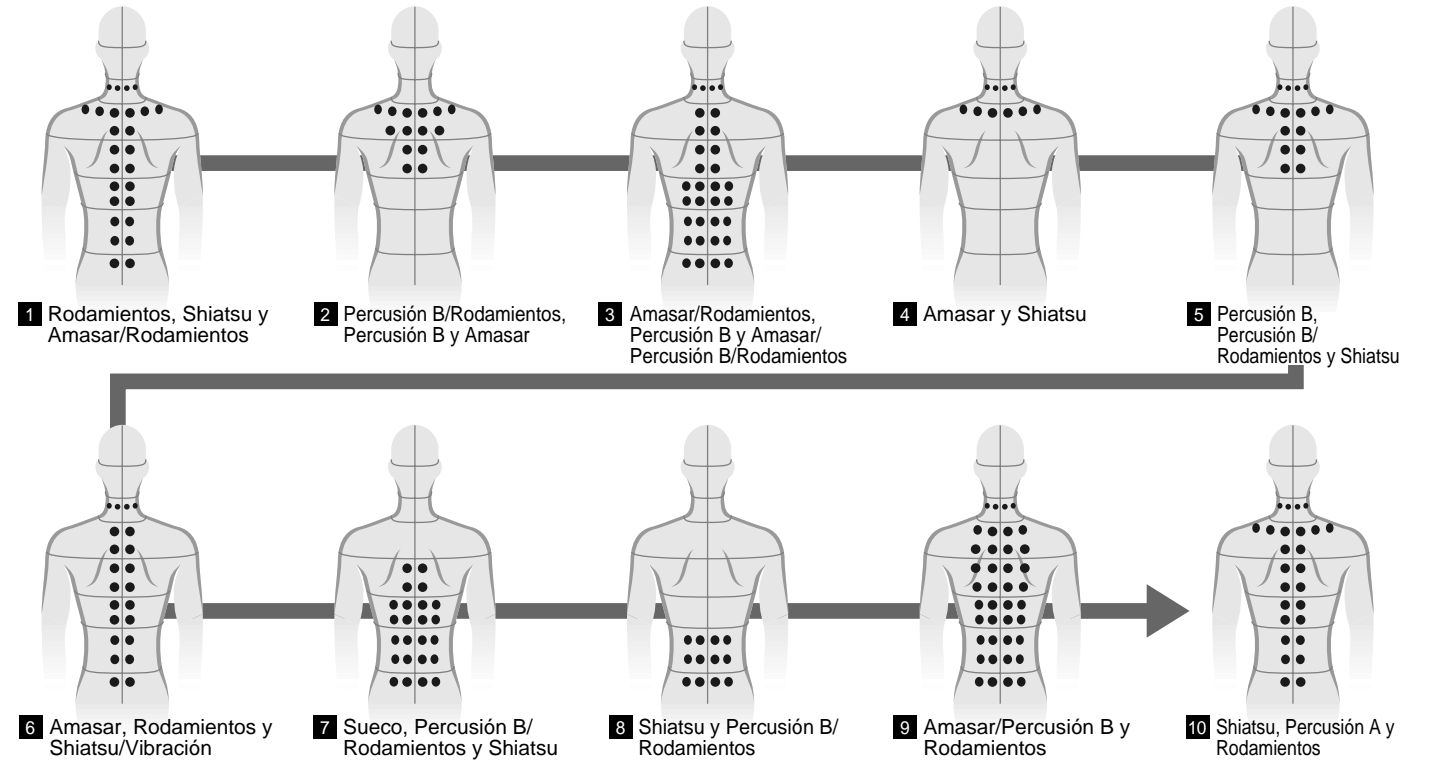

SUAVE

Parte superior del cuerpo

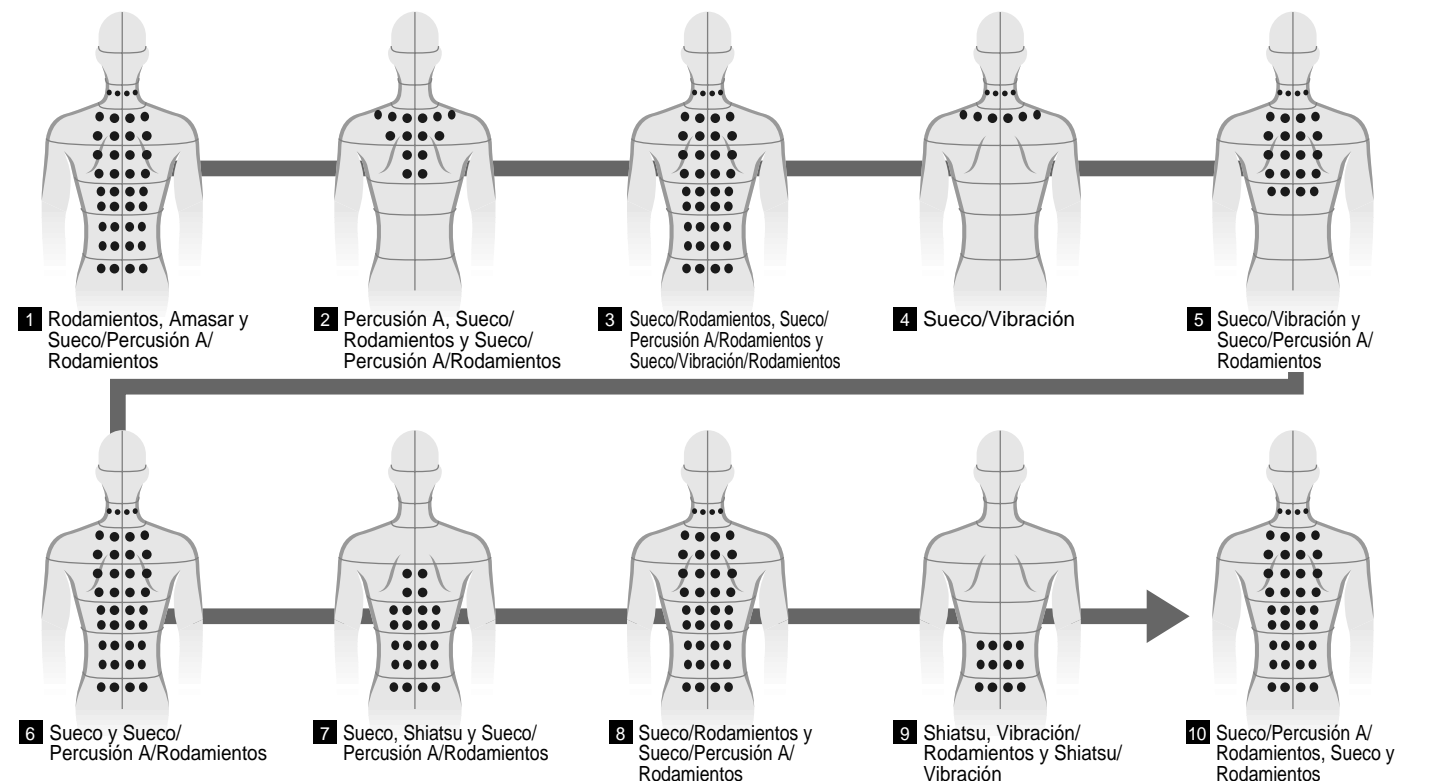

- En las ilustraciones siguientes se muestran los movimientos de forma esquemática.
- Cuando los programas llegan a su fin, la unidad se detiene automáticamente. (Aunque la duración del modo programado es de 15 minutos aprox. (entre 12 y 17), esto variará de acuerdo con la posición de los hombros, del programa seleccionado, independientemente de si la percusión está activada, y del peso de la persona que está usando la unidad.)

FUERTE/CUELLO Y HOMBROS

Parte superior del cuerpo

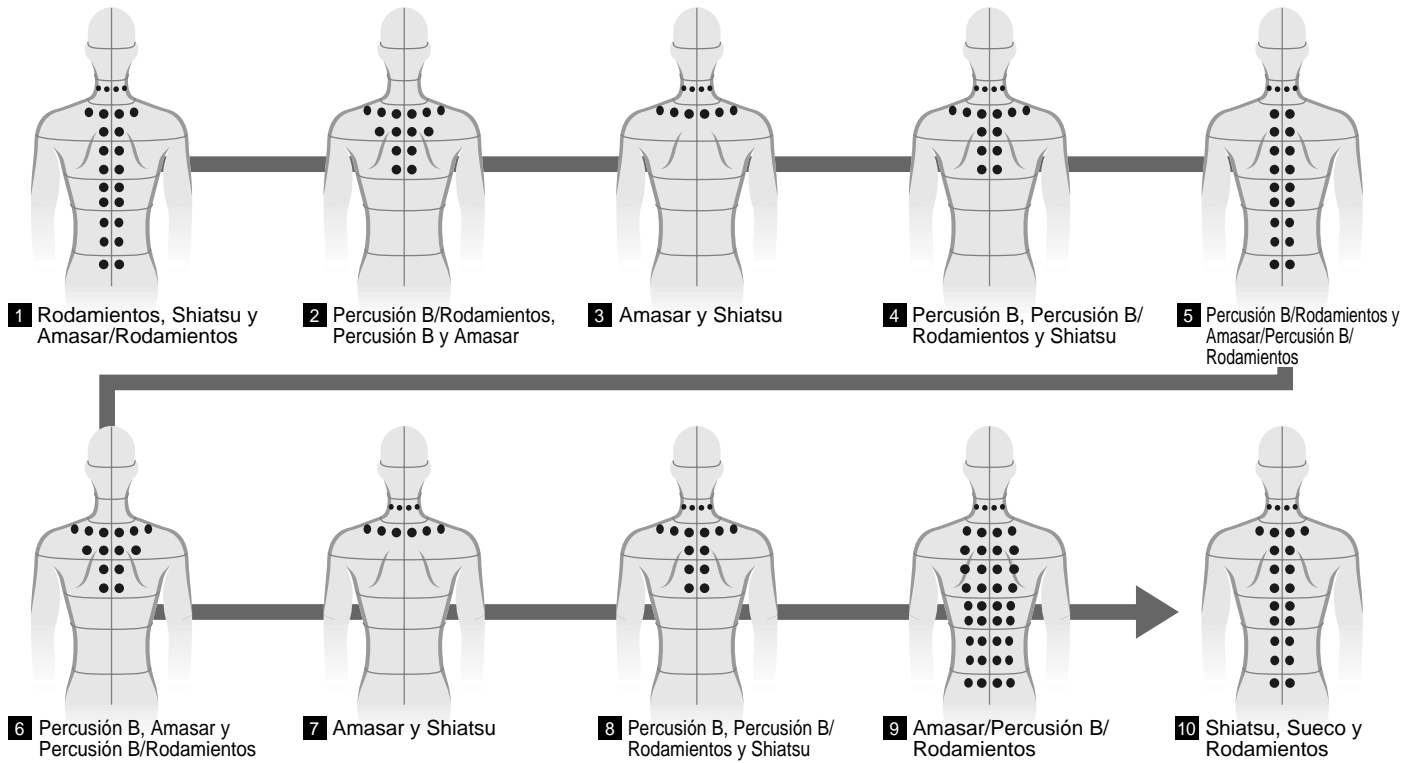

FUERTE/ZONA LUMBAR

Parte superior del cuerpo

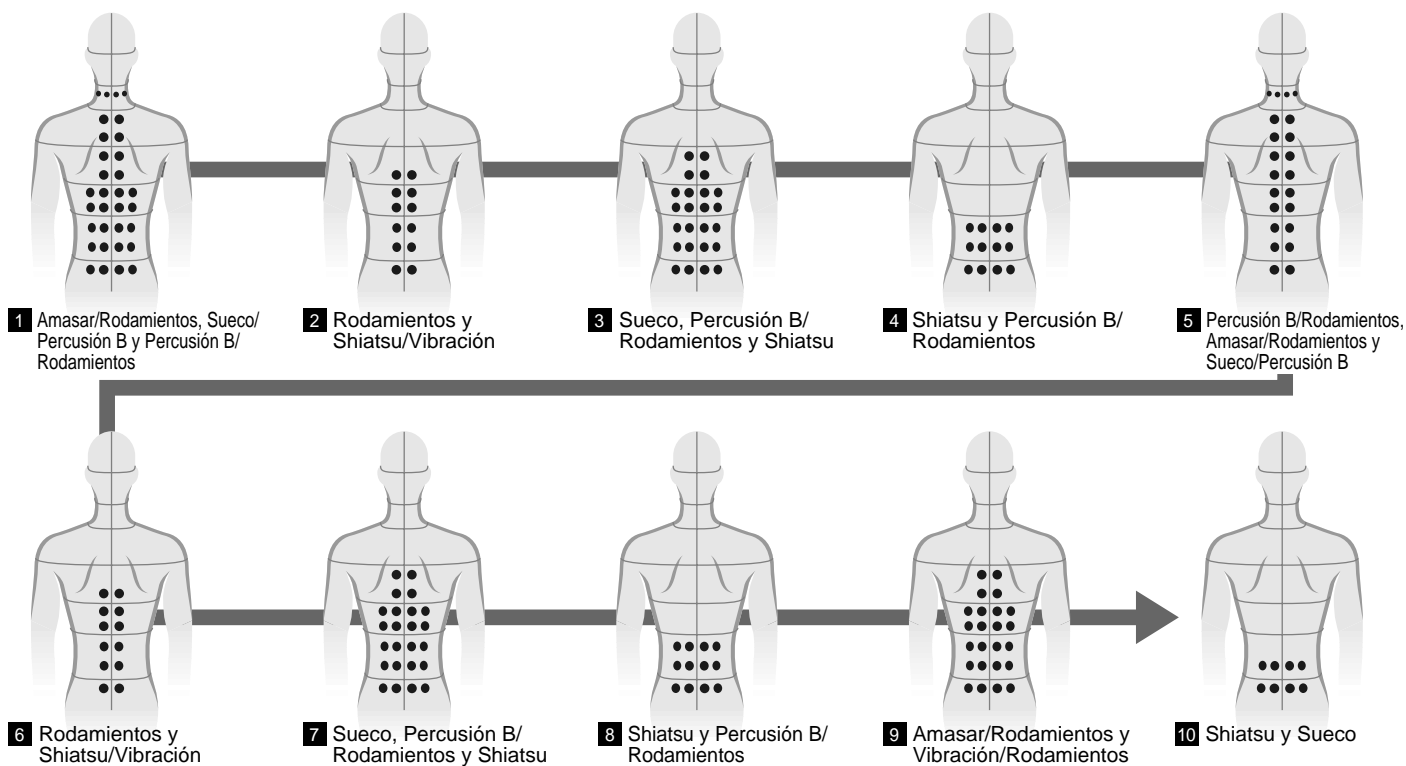

- En las ilustraciones siguientes se muestran los movimientos de forma esquemática.
- Cuando los programas llegan a su fin, la unidad se detiene automáticamente. (Aunque la duración del modo programado es de 15 minutos aprox. (entre 12 y 17), esto variará de acuerdo con la posición de los hombros, del programa seleccionado, independientemente de si la percusión está activada, y del peso de la persona que está usando la unidad.)

SUAVE/CUELLO Y HOMBROS

Parte superior del cuerpo

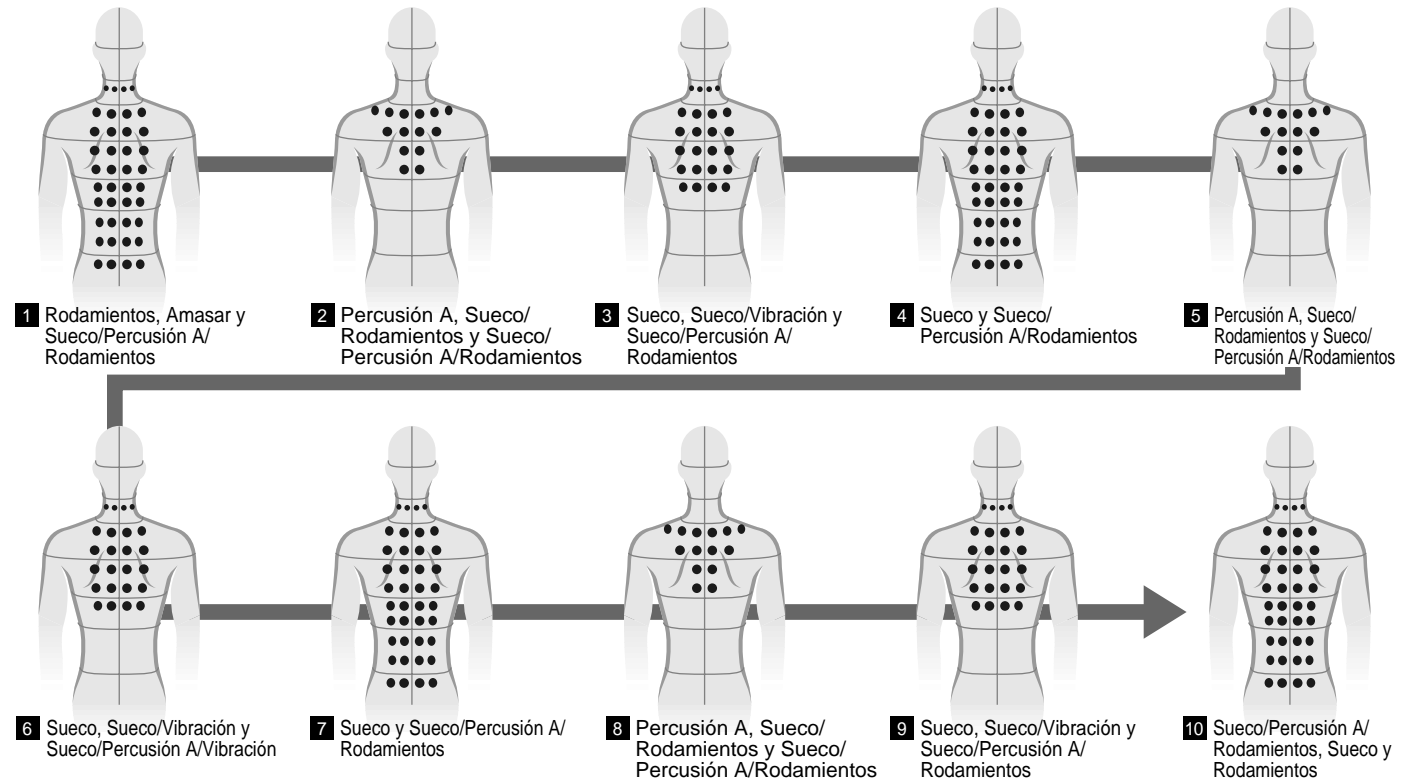

SUAVE/ZONA LUMBAR

Parte superior del cuerpo

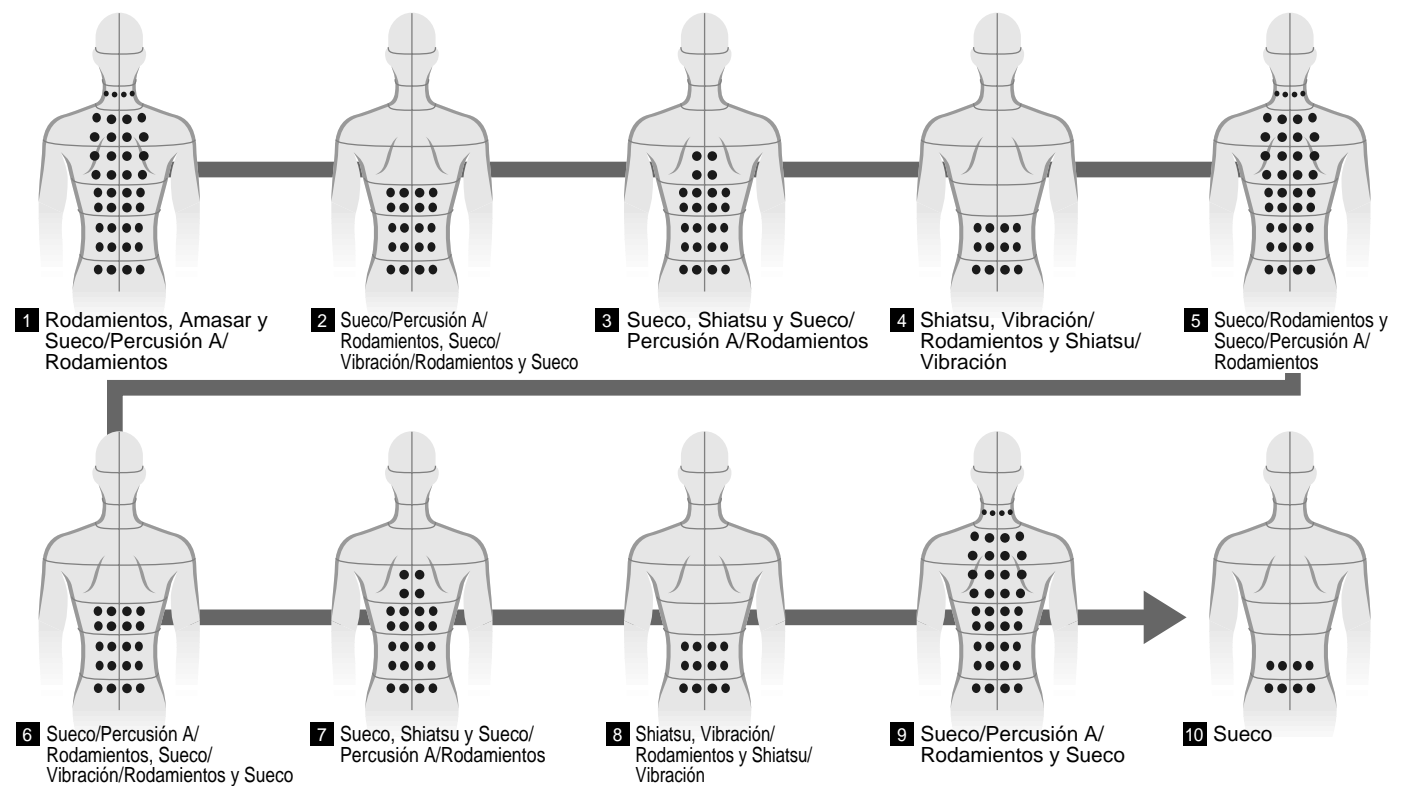

DETALLES DEL MODO MANUAL

Shiatsu

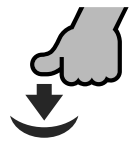

Este tipo de masaje emula a los pulgares de ambas manos que trabajan sobre los puntos de acupresión. Se trata de una alternancia de presión y relajación que transmite la misma sensación que un masajista de shiatsu profesional. Este tipo de masajes resulta ideal para aquellas personas con fatiga y dolores musculares que necesitan un masaje localizado.

Tap A



Este movimiento reproduce la parte exterior de los dedos golpeando rítmicamente en un movimiento diseñado para penetrar en el cuerpo y relajar los músculos. Tiene su mejor efecto sobre los músculos finos del cuello o como final de masaje.

Swedish



Este movimiento es similar al de las palmas de las manos presionando y friccionando una amplia zona a ambos lados del cuerpo. Este tipo de masaje es ideal para personas que necesitan un extenso masaje sobre la espalda y la zona lumbar.

Tap B



Este movimiento reproduce los puños con rítmicos golpecitos que proporcionan un sólido golpeteo pensado para eliminar la rigidez y el cansancio persistentes. Este tipo de masajes es ideal para músculos gruesos como los que se encuentran en los hombros.

Knead



Este masaje alterna una fuerte presión con una rápida relajación en un ritmo ideado para los músculos entumecidos. Resulta ideal para relajar los músculos entumecidos en el cuello y los hombros.

Whole Back Roll

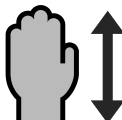

Los rodillos de masaje recorren toda la espalda en dirección ascendente y descendente desde el cuello hasta la zona lumbar para estirar los músculos de la espalda y liberar tensión. Resulta ideal durante el inicio del masaje ya que es relativamente suave.

Vibration



Las pequeñas vibraciones están pensadas para relajar incluso el cuerpo más tenso. Combinadas con el masaje de rodamientos, etc. este tipo de masajes es ideal para toda la espalda.

Regional Roll

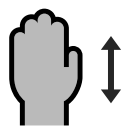

Los rodillos de masaje recorren los músculos de la espalda pero concentrándose en una zona localizada. Resulta ideal en combinación con amasamiento, percusiones B y vibraciones.

LIMPIEZA Y MANTENIMIENTO

PIEL SINTÉTICA DE LA ALMOHADA, COJÍN INTERIOR, ASIENTO Y REPOSABRAZOS

- Friccione la piel sintética suavemente utilizando un paño suave y seco para la limpieza cotidiana. (Nunca use trapos que contengan productos químicos.)
- Si se ensucia la piel, aplique una solución de 3–5% de detergente suave diluido en agua caliente y use un trapo suave para eliminar la suciedad dando ligeros toques sobre la superficie. A continuación enjuague bien el trapo y utilícelo para retirar el detergente, después pase un trapo seco y deje secar de forma natural. (Nunca utilice un secador para secar con mayor rapidez la piel sintética.)
- Si la piel sintética entra en contacto con vinilo durante un periodo de tiempo prolongado, puede causar su decoloración.

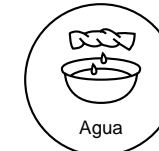

TUBOS Y ÁREAS DE PLÁSTICO

- 1 Pase un trapo previamente humedecido con un detergente suave y bien escurrido.
 - 2 Seguidamente pase por toda la unidad un trapo humedecido sólo con agua.
* Asegúrese de escurrir bien el trapo antes de pasarlo por el mando de control.
 - 3 Deje secar la unidad de forma natural.
- Nunca use benceno, disolventes o alcohol.

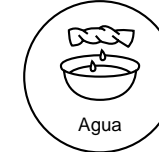

TEJIDO DEL ASIENTO

- 1 Pase un trapo previamente humedecido con un detergente suave y bien escurrido por todo el asiento.
- 2 Use un detergente suave para cepillar las áreas donde el tejido del asiento está particularmente sucio. No cepille en exceso el tejido puesto que podría producir daños.
- 3 Seguidamente pase por todo el tejido un trapo humedecido sólo con agua.
- 4 Deje secar el tapizado de forma natural.

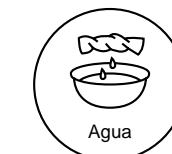

PRECAUCIONES

- Desenchufe siempre el cable de alimentación de la red antes de limpiar la unidad. Asegúrese de secarse perfectamente las manos antes de volver a enchufar la unidad a la red una vez finalizada la limpieza. De lo contrario podrían originarse descargas eléctricas o incendios.

LOCALIZACIÓN DE AVERÍAS

Antes de solicitar el servicio de reparaciones para esta unidad, lea la tabla de abajo y verifique las posibles causas de los problemas. Algunas sencillas verificaciones o pequeños ajustes que usted haga podrán eliminar el problema y restaurar el funcionamiento correcto. Si tiene alguna duda acerca de los puntos de verificación, o si los remedios indicados en la tabla no solucionan el problema, llámenos al 1-800-338-0552 para localizar el centro de servicio más próximo a usted.

Problema	Causa y solución
Ruidos del motor <ul style="list-style-type: none"> • El motor retumba cuando está bajo carga. • El ruido es excesivo durante las percusiones. (El ruido es más fuerte en la parte superior de la unidad.) • El motor suena raro cuando se ajusta la intensidad del masaje y la separación de rodillos. • Se escucha un sonido metálico cuando los rodillos de masaje se desplazan arriba y abajo. • Se escucha un sonido de fricción producido por los rodillos de masaje al friccionar el tejido del asiento. • Se escucha un sonido de fricción producido por el tejido al friccionar sobre sí mismo. 	<p>▶ Estos sonidos son perfectamente normales y no tienen ningún efecto perjudicial en el funcionamiento de la unidad.</p>
Los rodillos de masaje se detienen durante el funcionamiento.	<p>▶ <u>Cuando se suben o bajan los rodillos de masaje, si tropiezan con una pared o un obstáculo, por motivos de seguridad se detienen.</u> En ese caso, mueva el sillón o retire el obstáculo y empiece el masaje de nuevo. Si todos los indicadores y botones del mando de control comienzan a parpadear, lo cual es completamente inusual, apague el interruptor de alimentación, espere aproximadamente 10 segundos y vuelva a encenderlo.</p> <p>▶ <u>Si se aplica una fuerza excesiva sobre los rodillos de masaje durante el funcionamiento, detendrán su movimiento por motivos de seguridad.</u> Si se da el caso, incorpórese ligeramente antes de volver a iniciar el masaje. Si todos los indicadores y botones del mando de control comienzan a parpadear, lo cual es completamente inusual, apague el interruptor de alimentación, espere aproximadamente 10 segundos y vuelva a encenderlo.</p>
No se siente ningún efecto al usar Percusión A, Percusión B o Vibración.	<p>▶ Si los rodillos de masaje no están en contacto con el cuerpo, es completamente normal que no se sienta el movimiento. Por lo tanto, asegúrese de que el cuerpo está en contacto directo con los rodillos de masaje.</p>
Los rodillos de masaje no alcanzan los hombros o el cuello.	<p>▶ La posición de los hombros es incorrecta. (Consulte la página 40)</p>

Problema	Causa y solución
No es posible abatir la unidad. No se puede levantar ni bajar el reposapiernas.	<p>▶ <u>Si la unidad tropieza con un obstáculo o si se aplica una fuerza excesiva sobre la misma durante el funcionamiento, la unidad se detendrá por motivos de seguridad.</u> Si todos los indicadores y botones del mando de control comienzan a parpadear, lo cual es completamente inusual, apague el interruptor de alimentación, espere aproximadamente 10 segundos y vuelva a encenderlo.</p>
No hay respuesta al pulsar el botón de reclinación.	<p>▶ Cuando se retrae el respaldo, por motivos de seguridad, los rodillos de masaje se desplazan hacia la posición de recogida antes de que el respaldo comience a retraerse. Recuerde mantener pulsado el botón hasta que el respaldo quede completamente reclinado.</p>
El mando de control se calienta.	<p>▶ Si la unidad se usa de forma continuada durante un periodo de tiempo prolongado, es normal que el mando se caliente. Si éste se caliente en exceso, cese de inmediato el uso de la unidad y devuélvala para una inspección o reparación al centro donde la adquirió.</p>
La unidad no funciona en absoluto. <ul style="list-style-type: none"> • Masaje de la parte superior del cuerpo (cuello hasta zona lumbar). • Masaje de piernas. 	<p>▶</p> <ul style="list-style-type: none"> • Se ha desenchufado el cable de alimentación. (Consulte la página 37) • No se ha accionado el interruptor de alimentación. (Consulte la página 37) • No se ha pulsado el botón seleccionador del modo programado o manual después de encender la unidad. ☹️ (Consulte las páginas 40 a 43) <p>▶ Se ha desenchufado el cable de alimentación o desconectado el tubo de aire.</p>
La duración de los programas seleccionados en el modo programado varía.	<p>▶</p> <ul style="list-style-type: none"> • Cuando se usa el sillón de masajes en modo programado, el movimiento se detiene automáticamente una vez finalizado el programa. (Aunque la duración del modo programado es de 15 minutos aprox. (entre 12 y 17), esto variará de acuerdo con la posición de los hombros, del programa seleccionado, independientemente de si la percusión está activada, y del peso de la persona que está usando la unidad.)
La unidad ha sufrido daños.	<p>▶ Desenchufe inmediatamente el cable de alimentación de la toma de corriente y solicite que le reparen el sillón de masaje.</p>
El cable de alimentación o el enchufe se calientan desmesuradamente.	<p>▶ Desenchufe inmediatamente el cable de alimentación de la toma de corriente y solicite que le reparen el sillón de masaje.</p>

DATOS TÉCNICOS (EP1061)

Alimentación:	120V AC, 60Hz
Consumo de energía:	160W (Aprox. 5W en modo de espera con el mando de control apagado o cuando la unidad está apagada.)

Masaje de la parte superior del cuerpo

Área de masaje (Arriba-Abajo):	27.6in. (70 cm) aprox.
Área de masaje (Izquierda-Derecha):	Distancia entre los rodillos de masaje durante el funcionamiento 2.4 – 5.9in. (6 – 15 cm) aprox.
Área de masaje (Adelante-Atrás):	2.2in. (5,5 cm) aprox.
Ciclo del masaje:	Shiatsu : 12 ciclos/min. aprox. Sueco o tradicional: 11 ciclos/min. aprox. Amasar: 12 ciclos/min. aprox. Vibración: 3.000 – 3.600 ciclos/min. aprox. Tap A: 50 – 3.600 ciclos/min. aprox. Percusión B: 200 – 300 ciclos/min. aprox. Rodamientos cuerpo completo: 2 ciclos/min aprox. (35 seg./ciclo aprox.) Rodamientos locales: 6 – 10 ciclos/min aprox. (6 – 10 seg./ciclo aprox.)

Masaje para piernas

Velocidad de rodillos:	Rápida: 60 ciclos/min. aprox. Lenta: 50 ciclos/min. aprox.
------------------------	---

Ángulo de inclinación:

Respaldo:	120° – 170° aprox.
Reposapiernas:	0° – 85° aprox.

Parada automática:

15 min. aprox. para ambas piernas y cuerpo (15 – 17min.)

Dimensiones:

Sin reclinar	41.3 × 31.5 × 41.3in. (105 × 80 × 105cm)
Reclinado	23.6 × 31.5 × 65in. (60 × 80 × 165cm)

Peso: 128 lbs. (58 kg)

Peso máximo del usuario: 264 lbs. (120 kg)

DATOS TÉCNICOS (EP1060)

Alimentación:	120V AC, 60Hz
Consumo de energía:	135W (Aprox. 5W en modo de espera con el mando de control apagado o cuando la unidad está apagada.)

Masaje de la parte superior del cuerpo

Área de masaje (Arriba-Abajo):	27.6in. (70 cm) aprox.
Área de masaje (Izquierda-Derecha):	Distancia entre los rodillos de masaje durante el funcionamiento 2.4 – 5.9in. (6 – 15 cm) aprox.
Área de masaje (Adelante-Atrás):	2.2in. (5,5 cm) aprox.
Ciclo del masaje:	Shiatsu : 12 ciclos/min. aprox. Sueco o tradicional: 11 ciclos/min. aprox. Amasar: 12 ciclos/min. aprox. Vibración: 3.000 – 3.600 ciclos/min. aprox. Tap A: 50 – 3.600 ciclos/min. aprox. Percusión B: 200 – 300 ciclos/min. aprox. Rodamientos cuerpo completo: 2 ciclos/min aprox. (35 seg./ciclo aprox.) Rodamientos locales: 6 – 10 ciclos/min aprox. (6 – 10 seg./ciclo aprox.)

Masaje para piernas

Vibración:	Fuerte: 3.000 ciclos/min. aprox. Suave: 2.500 ciclos/min. aprox.
------------	---

Ángulo de inclinación:

Respaldo:	120° – 170° aprox.
Reposapiernas:	0° – 85° aprox.

Parada automática:

15 min. aprox. para ambas piernas y cuerpo (15 – 17min.)

Dimensiones:

Sin reclinar	41.3 × 31.5 × 41.3in. (105 × 80 × 105cm)
Reclinado	23.6 × 31.5 × 67in. (60 × 80 × 170cm)

Peso: 117 lbs. (53 kg)

Peso máximo del usuario: 264 lbs. (120 kg)